



Skenirajte QR kod  
da biste videli uputstvo.



KORISNIČKO UPUTSTVO

# KLIMA UREĐAJ

---



Pročitajte korisničko uputstvo pre korišćenja proizvoda da biste proizvod koristili bezbedno i pogodno.

**SRPSKI**

TIP: ZIDNI

[www.lg.com](http://www.lg.com)

Autorsko pravo © 2017-2024 LG Electronics. Sva prava zadržana

# SADRŽAJ

Ovaj priručnik može sadržati slike ili sadržaje koji se razlikuju od modela koji ste kupili.

Ovo uputstvo podleže reviziji od strane proizvođača.

## BEZBEDNOSNA UPUTSTVA

PRE UPOTREBE PROČITAJTE SVA UPUTSTVA .....	3
UPOZORENJE .....	4
OPREZ .....	9

## RUKOVANJE

Pre upotrebe.....	11
Pregledi proizvoda .....	12
Priprema pre rada.....	13
Pregled bežičnog daljinskog upravljača.....	15
Korišćenje radnih režima .....	18
Korišćenje specijalnih funkcija .....	23

## PAMETNE FUNKCIJE

Aplikacija „LG ThinQ“ .....	36
Dijagnostikovanje pomoću aplikacije „LG ThinQ“ .....	40

## ODRŽAVANJE

Čišćenje .....	42
----------------	----

## REŠAVANJE PROBLEMA

Pre pozivanja servisa .....	53
-----------------------------	----

# BEZBEDNOSNA UPUTSTVA

## PRE UPOTREBE PROČITAJTE SVA UPUTSTVA

Sledeće bezbednosne smernice služe za sprečavanje nepredviđenih rizika ili štete usled nebezbednog ili nepravilnog rukovanja uređajem. Smernice su podeljene na „UPOZORENJE“ i „OPREZ“ kako je opisano u nastavku.

### Bezbednosne poruke



Ovaj simbol se prikazuje da ukaže na stvari i radnje koje mogu izazvati rizik. Pažljivo pročitajte deo sa ovim simbolom i pratite uputstva da biste izbegli te rizike.



### **UPOZORENJE**

Ovo ukazuje da nepoštovanje uputstava može prouzrokovati ozbiljne povrede ili smrt.



### **OPREZ**

Ovo ukazuje da nepoštovanje uputstava može prouzrokovati manju povredu ili oštećenje proizvoda.

## Napomene za zapaljivo rashladno sredstvo

Na jedinicama su prikazani sledeći simboli.



Ovaj simbol označava da ovaj uređaj koristi zapaljivo rashladno sredstvo. Ako rashladno sredstvo iscuri i bude izloženo spoljašnjem izvoru paljenja, postoji opasnost od požara.



Ovaj simbol označava da uputstvo za upotrebu treba pažljivo pročitati.



Ovaj simbol označava da servisno osoblje treba da rukuje ovom opremom u skladu sa Priručnikom za montažu.



Ovaj simbol označava da su informacije dostupne u Uputstvu za upotrebu ili Uputstvu za montažu.

## UPOZORENJE

### UPOZORENJE

- Da biste smanjili rizik od eksplozije, požara, smrti, strujnog udara, povreda ili opekotina kada koristite ovaj proizvod, pratite osnovne mere predostrožnosti, uključujući sledeće:

### Tehnička bezbednost

- Ovaj uređaj mogu koristiti deca starija od 8 godina i osobe sa smanjenim fizičkim, čulnim ili mentalnim sposobnostima ili nedostatkom iskustva i znanja ako su pod nadzorom ili imaju uputstva vezana za upotrebu uređaja na bezbedan način i razumeju uključene opasnosti. Deca se ne smeju igrati uređajem. Deca ne smeju da vrše čišćenje i korisničko održavanje bez nadzora.
- Ovaj uređaj nije namenjen za upotrebu od strane osoba (uključujući decu) sa smanjenim fizičkim, čulnim ili mentalnim sposobnostima ili nedostatkom iskustva i znanja, osim ako su pod nadzorom ili ako su dobili uputstva za upotrebu uređaja od strane osobe odgovorne za njihovu bezbednost. Decu bi trebalo nadzirati da bi se osiguralo da se ne igraju uređajem.

- Montaža ili popravke koje su izvršile neovlašćene osobe mogu predstavljati opasnost za vas i druge.
- Informacije sadržane u priručniku namenjene su za korišćenje od strane kvalifikovanog servisera koji je upoznat sa bezbednosnim postupcima i opremljen odgovarajućim alatima i instrumentima za ispitivanje.
- Nečitanje i nepoštovanje svih uputstava u ovom priručniku može da dovede do kvara opreme, oštećenja imovine, ličnih povreda i/ili smrti.
- Rashladno sredstvo i izolacioni gas koji se koristi u uređaju zahtevaju posebne postupke odlaganja. Konsultujte se sa serviserom ili slično kvalifikovanom osobom pre nego što ih odložite.
- Kada je potrebno zameniti kabl za napajanje, zamenu bi trebalo da izvrši ovlašćeno osoblje koristeći samo originalne rezervne delove.
- Ako je kabl za napajanje oštećen, mora ga zameniti proizvođač, serviser proizvođača ili slično kvalifikovana osoba da bi se izbegla opasnost.
- Uređaj bi trebalo da bude montiran u skladu sa nacionalnim propisima o ožičenju.
- Sredstva za isključivanje moraju biti ugrađena u fiksno ožičenje u skladu sa pravilima za ožičenje.
- Ovaj uređaj mora biti pravilno uzemljen da bi se sveo na minimum rizik od strujnog udara.
- Ne secite i ne uklanjajte uzemljenje iz utikača.
- Pričvršćivanje žice za uzemljenje na zavrtanj poklopca utičnice ne uzemljuje uređaj osim ako je zavrtanj poklopca napravljen od metala, ako nije izolovan i ako je utičnica uzemljena kroz kućno ožičenje.
- Ako sumnjate da je klima uređaj ispravno uzemljen, neka utičnicu i strujni krug proveriti kvalifikovani električar.

## Montaža

- Obratite se ovlašćenom servisnom centru kada instalirate ili premeštate klima-uređaj.
- Ne montirajte klima uređaj na nestabilnu površinu ili na mesto gde postoji opasnost od pada.

- Ne montirajte jedinicu u potencijalno eksplozivnoj atmosferi.
- Ne montirajte klima uređaj na mesto gde se čuvaju zapaljive tečnosti ili gasovi kao što su benzin, propan, razređivač boje itd.
- Bezbedno montirajte ploču i poklopac kontrolne kutije.
- Instalirajte namensku strujnu utičnicu i automatski prekidač pre korišćenja klima-uređaja.
- Koristite standardni automatski prekidač i osigurač koji su u skladu sa nominalnom snagom klima-uređaja.
- Postarajte se da cev i kabl za napajanje koji povezuju unutrašnju jedinicu i spoljnu jedinicu ne budu previše zategnuti kada instalirate klima-uređaj.
- Priključci kablova unutrašnje/spoljne jedinice moraju da budu dobro pričvršćeni i kabl treba da bude sproveden pravilno kako ne bi bilo sile koja izvlači kabl iz priključaka. Neodgovarajući ili labavi priključci mogu generisati toplotu ili izazvati požar.
- Nemojte povezivati žicu za uzemljenje na cev za gas, gromobran ili telefonsku žicu za uzemljenje.
- Koristite nezapaljiv gas (azot) da proverite da li ima curenja i da ispraznite vazduh; korišćenje komprimovanog vazduha ili zapaljivog gasa može izazvati požar ili eksploziju.

### **Rukovanje**

- Nemojte menjati ili produžavati kabl za napajanje. Ogrebotine ili ljuštenje izolacije na kablovima za napajanje može dovesti do požara ili strujnog udara i kabl je potrebno zameniti.
- Postarajte se da kabl za napajanje ne bude zaprljan, olabavljen ili pokidan.
- Nemojte stavljati predmete na kabl za napajanje.
- Ne postavljajte grejač ili druge uređaje za grejanje blizu kabla za napajanje.
- Postajte se da kabl za napajanje nije moguće izvući ili oštetiti tokom rada.

- Nikada ne dodirujte, ne koristite i ne popravljajte klima-uređaj mokrim rukama.
- Nemojte umetati ruke ili druge predmete kroz dovod ili dovod vazduha dok klima-uređaj radi.
- Pobrinite se da se deca ne penju na spoljašnju jedinicu i da je ne udaraju.
- Obavezno koristite isključivo delove koji su navedeni na listi rezervnih delova. Nikada ne pokušavajte da izmenite opremu.
- Ne dodirujte cev za rashladno sredstvo, cev za vodu ili bilo koje unutrašnje delove dok jedinica radi ili neposredno nakon rada.
- Nemojte ostavljati zapaljive supstance kao što su benzin, benzen ili razređivač u blizini klima-uređaja.
- Nemojte koristiti klima-uređaj u dužem periodu u maloj prostoriji bez odgovarajuće ventilacije.
- Obavezno dobro provetrite prostoriju kada se klima-uređaj i uređaj za grejanje kao što je grejalica koriste istovremeno.
- Ne blokirajte ulaz ili izlaz vazduha.
- Isključite napajanje ako iz klima-uređaja dolaze zvukovi, mirisi ili dim.
- Ako klima-uređaj bude potopljen u vodu usled poplave, obratite se ovlašćenom servisnom Centar.
- U slučaju curenja gasa (kao što je freon, propan, tečni naftni gas, itd.), dobro provetrite prostoriju pre ponovnog korišćenja klima-uređaja.
- Odmah isključite napajanje u slučaju nestanka struje ili grmljavine.

## **Daljinski upravljač**

- Uklonite baterije ako planirate da ne koristite daljinski upravljač tokom dužeg perioda.
- Nemojte nikada mešati različite vrste baterija ili stare i nove baterije za daljinski upravljač.
- Nemojte puniti ili demontirati baterije.
- Prestanite da koristite daljinski upravljač ako ima curenja tečnosti u bateriji. Ako vaša odeća ili koža budu izložene tečnosti koja curi iz baterije, isperite čistom vodom.

- Ako progutate tečnost iz baterije, dobro isperite unutrašnjost usta i obratite se lekaru.
- Baterije odložite na mesto gde nema opasnosti od požara.

### Održavanje

- Pre čišćenja ili održavanja, isključite napajanje i sačekajte da se ventilator zaustavi.
- Nemojte čistiti uređaj prskanjem vode direktno na proizvod.

### Rashladno sredstvo

#### Opšte

- Koristite samo rashladno sredstvo navedeno na etiketi klima uređaja.
- Ne unosite vazduh ili gas u sistem osim navedenog rashladnog sredstva.
- Ne dodirujte rashladno sredstvo koje curi tokom montaže ili popravke.
- Obavezno proverite da li ima curenja rashladnog sredstva nakon instalacije ili popravke klima-uređaja.
- Uređaj bi trebalo čuvati na način koji sprečava mehanička oštećenja.

#### Samo R32



- Svaka osoba koja je uključena u rad na rashladnom krugu ili koja ima pristup rashladnom kolu trebalo bi da ima važeći sertifikat od strane akreditovanog organa za procenu, koji potvrđuje njenu kompetenciju da bezbedno rukuje rashladnim tečnostima u skladu sa specifikacijom za procenu priznatoj u industriji.
- Servisiranje se vrši samo prema preporuci proizvođača opreme. Održavanje i popravke za koje je potrebna pomoć drugog



kvalifikovanog osoblja će se obavljati pod nadzorom lica kompetentnog za upotrebu zapaljivih rashladnih sredstava.

- Uređaj bi trebalo da se čuva u dobro provetrenom prostoru gde veličina prostorije odgovara površini prostorije koja je određena za rad.
- Držite sve potrebne ventilacione otvore dalje od prepreka.
- Uređaj bi trebalo da se skladišti u prostoriji bez neprekidnog rada sa otvorenim plamenom (na primer gasnog uređaja koji radi) i izvora paljenja (na primer, električnog grejača).

## OPREZ

### OPREZ

- Da biste smanjili rizik od lakših povreda, kvara ili oštećenja proizvoda ili imovine kada koristite ovaj proizvod, pratite osnovne mere predostrožnosti, uključujući sledeće:

## Montaža

- Prenos klima uređaja moraju da obavljaju dve ili više osoba ili koristite viljuškar.
- Montirajte spoljašnju jedinicu tako da bude zaštićena od direktne sunčeve svetlosti. Ne postavljajte unutrašnju jedinicu na mesto gde je direktno izložena sunčevoj svetlosti kroz prozore.
- Nemojte instalirati klima-uređaj na lokaciji na kojoj je direktno izložen morskome vetru (slanom vetru).
- Pravilno postavite odvodno crevo za nesmetano odvođenje kondenzovane vode.
- Instalirajte klima uređaj na lokaciji na kojoj buka ili izduvna isparenja koja generiše spoljna jedinica neće predstavljati smetnju za komšije. U suprotnom može doći do konflikta sa komšijama.
- Nakon instalacije ili popravke, bezbedno odložite ambalažu i prateće materijale kao što su vijci, ekseri, plastične kese ili baterije koristeći odgovarajući materijal za pakovanje.
- Budite pažljivi prilikom raspakivanja ili instaliranja klima-uređaja.

### Rukovanje

- Postarajte se da filter bude instaliran pre korišćenja klima-uređaja.
- Nemojte piti vodu koja je ispuštena iz klima-uređaja.
- Ne stavljajte nikakve predmete na klima uređaj.
- Ne dozvolite da klima uređaj radi duže vreme kada je vlažnost veoma visoka ili kada su vrata ili prozor ostavljeni otvoreni.
- Ne izlažite ljude, životinje ili biljke hladnom ili vrućem vetru iz klima uređaja tokom dužeg vremenskog perioda.
- Nemojte koristiti proizvod u specijalne svrhe, kao što su čuvanje hrane, umetničkih dela itd. Klima-uređaj je konstruisan za potrošačku upotrebu i nije precizni rashladni sistem. Postoji rizik od oštećenja ili gubitka imovine.

### Održavanje

- Koristite čvrstu stolicu ili merdevine kada čistite, održavate ili popravljate klima uređaj na visini.
- Nikada ne koristite jaka sredstva za čišćenje ili rastvarače ili vodu za prskanje prilikom čišćenja klima uređaja. Koristite meku krpu.
- Nikada ne dodirujte metalne delove klima uređaja kada skidate filter za vazduh.
- Za čišćenje unutrašnjosti obratite se ovlašćenom servisu ili prodavcu. Korišćenje jakih deterdženata može izazvati koroziju ili oštećenje jedinice.

# RUKOVANJE

## Pre upotrebe

### Napomene za rukovanje

- Podesite smer protoka vazduha vertikalno ili horizontalno da biste cirkulisali vazduh u zatvorenom prostoru.
- Ubrzajte ventilator da brzo ohladi ili zagreje vazduh u zatvorenom prostoru, u kratkom vremenskom periodu.
- Isključite uređaj i povremeno otvarajte prozore radi ventilacije. Kvalitet vazduha u prostoriji može opasti ako se uređaj koristi u dužim periodima.
- Očistite filter za vazduh jednom u 2 nedelje. Prašina i nečistoće sakupljene u filteru za vazduh mogu blokirati protok vazduha ili smanjiti performanse uređaja.

### Predlozi za uštedu energije

- Nemojte prekomerno hladiti prostor. To može biti štetno po vaše zdravlje i može trošiti više struje.
- Blokirajte sunčevu svetlost roletnama ili zavesama dok koristite uređaj.
- Držite vrata ili prozore dobro zatvorenim dok koristite uređaj.

# Pregledi proizvoda

## Montirana na zid

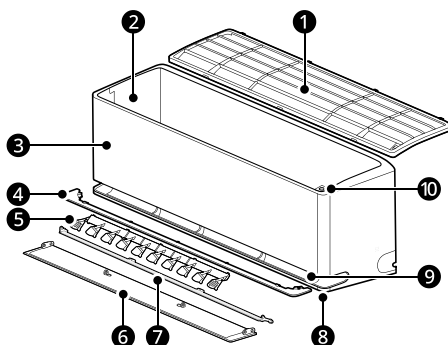

- |   |  |    |   |
|---|--|----|---|
| 1 | Filter za vazduh                                   | 6  | Deflektor vazduha (krilo za kretanje nagore-nadole) |
| 2 | Otvori za ulaz vazduha                             | 7  | Usmerivač vazduha (unutrašnji usmerivač)            |
| 3 | Prednji poklopac                                   | 8  | Otvori za izlaz glavnog vazduha                     |
| 4 | Vodilica za vazduh                                 | 9  | Otvori za izlaz mekog vazduha                       |
| 5 | Deflektor vazduha (krilo za kretanje ulevo-udesno) | 10 | Dugme za uključivanje/isključivanje                 |

## NAPOMENA

- Dva usmerivača: 6 + 7
- Broj i lokacija delova mogu da se razlikuju u zavisnosti od modela uređaja.
- Karakteristike mogu da se promene u zavisnosti od tipa modela.

## Priprema pre rada

### Umetanje baterija u bežični daljinski upravljač

Umetnite AAA (1,5 V) baterije u bežični daljinski upravljač.

- 1 Uklonite poklopac za baterije.

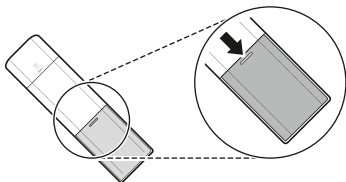

- 2 Ubacite nove baterije i postarajte se da terminali baterija + i - budu pravilno postavljeni.

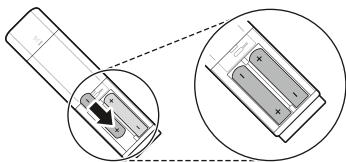

- 3 Ponovno prikačite poklopac tako što ćete ga kliznim pokretom vratiti u položaj.

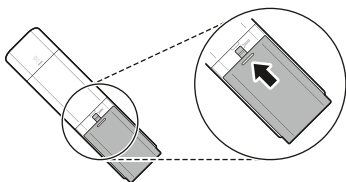

### NAPOMENA

- Kada displej na bežičnom daljinskom upravljaču počne da bledi, zamenite AAA (1,5 V) baterije.
- Ne koristite stare i nove baterije zajedno.

## Izbor Farenhajta ili Celzijusa

Podesite prikaz temperature tako da prikazuje jedinice Farenhajta (°F) ili Celzijusa (°C).

- 1 Uključite uređaj.
- 2 Pritisnite dugme **Funkcija**.

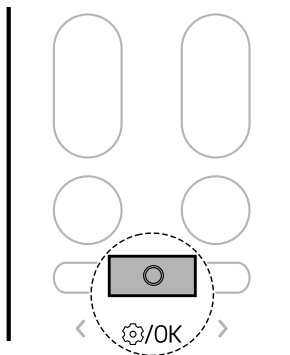

- 3 Pritiskajte dugme < ili > dok donja ikonica ne zatreperi na ekranu. Zatim pritisnite dugme **Funkcija**.

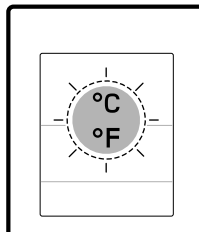
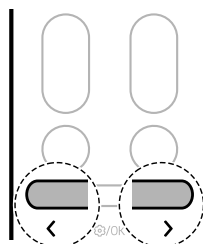

## 14 RUKOVANJE

---

- 4 Pritisnite dugme < ili > da biste podesili jedinice Farenhajta (°F) ili Celzijusa (°C).
- Svaki put kada se dugme pritisne, funkcija se menja ovim redosledom: °C ↔ °F







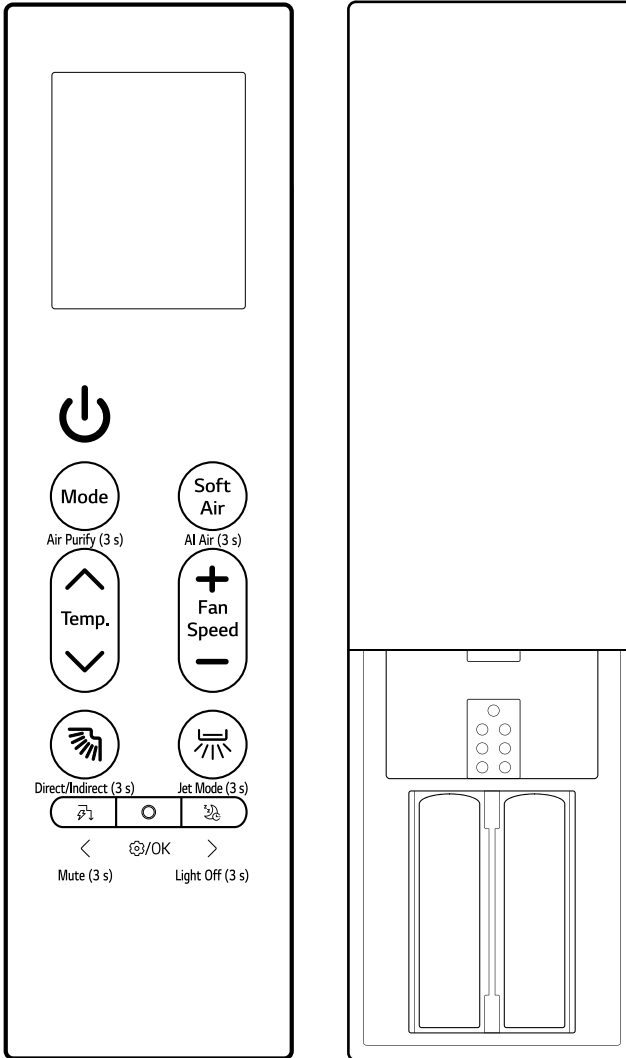

- 5 Zatim pritisnite dugme **Funkcija**.

# Pregled bežičnog daljinskog upravljača

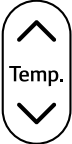



## Bežični daljinski upravljač

Bežični daljinski upravljač vam omogućava jednostavnije rukovanje uređajem.



Slika	Opis
	<p><b>Napajanje</b> Uključuje i isključuje uređaj.</p> <hr/> <p><b>Povezivanje na aplikaciju LG ThinQ</b> Pritisnite i držite dugme <b>Napajanje</b> oko 3 sekunde da biste pripremili status za povezivanje uređaja i Wi-Fi mreže.</p>
 <p>Air Purify (3 s)</p>	<p><b>Mode</b> Bira željeni radni režim.</p> <ul style="list-style-type: none"> <li>• Svaki pritisak menja režime ovim redosledom: <b>Hlađenje</b> → <b>Automatski</b> → <b>Odvlaživanje vazduha</b> → <b>Grejanje</b> → <b>Ventilator</b></li> </ul> <hr/> <p><b>Air Purify (3 s)</b> Pritisnite i držite dugme <b>Mode</b> oko 3 sekunde za dovod čistog i svežeg vazduha pomoću čestica jona.</p>
 <p>AI Air (3 s)</p>	<p><b>Soft Air</b> Rashlađuje bez osećaja promaje.</p> <hr/> <p><b>AI Air (3 s)</b> Pritisnite i držite dugme <b>Soft Air</b> oko 3 sekunde za automatski rad detektovanjem okruženja i karakteristika korisnika.</p>
 <p>Temp.</p>	<p><b>Temp. ▲, ▼</b> Podešava željenu sobnu temperaturu.</p>
 <p>Fan Speed</p>	<p><b>Fan Speed +, -</b> Podesite brzinu ventilatora.</p>
 <p>Direct/Indirect (3 s)</p>	<p> (<b>Pomeranje usmerivača gore-dole</b>) Podešava smer protoka vazduha nagore i nadole.</p> <hr/> <p><b>Direct/Indirect (3 s)</b> Pritisnite i držite dugme  oko 3 sekunde da biste postavili direktan ili indirektan protok vazduha na osnovu vaših želja.</p> <hr/> <p><b>Režim čišćenja</b> Dok su daljinski upravljač i uređaj isključeni, pritisnite i držite dugme  oko 5 sekundi da biste namestili vodoravni usmerivač radi lakog čišćenja vodoravnog usmerivača.</p>



Slika	Opis
 <p data-bbox="109 252 176 271">Jet Mode (3 s)</p>	<p data-bbox="240 167 632 199"><b>↔ (Pomeranje usmerivača levo-desno)</b></p> <p data-bbox="240 199 700 223">Podešava smer protoka vazduha ulevo i udesno.</p> <hr/> <p data-bbox="240 247 375 271"><b>Jet Mode (3 s)</b></p> <p data-bbox="240 279 996 327">Pritisnite i držite dugme ↔ oko 3 sekunde da biste brzo promenili temperaturu prostorije.</p>
 <p data-bbox="109 430 176 450">Mute (3 s)</p>	<p data-bbox="240 359 464 383"><b>🔇 (Kontrola energije)</b></p> <p data-bbox="240 391 868 414">Smanjite ulaznu snagu. Možete da kontrolišete potrošnju energije.</p> <hr/> <p data-bbox="240 438 341 462"><b>Mute (3 s)</b></p> <p data-bbox="240 470 935 494">Pritisnite i držite dugme 🔇 oko 3 sekunde da biste isključili zvučni signal.</p>
 <p data-bbox="109 582 176 601">⊙/OK</p>	<p data-bbox="240 518 330 542"><b>Funkcija</b></p> <p data-bbox="240 550 436 574">Bira željenu funkciju.</p>
 <p data-bbox="109 710 176 729">Light Off (3 s)</p>	<p data-bbox="240 630 375 654"><b>💡 (Spavanje)</b></p> <p data-bbox="240 662 912 686">Automatski isključuje uređaj u željeno vreme. Koristite ga pre spavanja.</p> <hr/> <p data-bbox="240 710 375 734"><b>Light Off (3 s)</b></p> <p data-bbox="240 742 1002 790">Pritisnite i držite dugme 💡 oko 3 sekunde da biste podesili funkciju isključivanja svetla.</p>

## Korišćenje radnih režima

### Rad sa bežičnim daljinskim upravljačem

Usmerite bežični daljinski upravljač ka prijemniku signala na desnoj strani uređaja da biste njime upravljali.

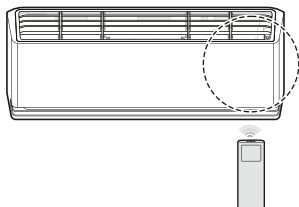

### NAPOMENA

- Bežični daljinski upravljač će možda upravljati drugim elektronskim uređajima ako je usmeren ka njima. Obavezno usmerite bežični daljinski upravljač ka prijemniku signala uređaja.
- Za pravilan rad, koristite mekanu krpu za čišćenje predajnika i prijemnika signala.
- Ako uređaj ne podržava funkciju koju sadrži daljinski upravljač, uređaj to možda neće signalizirati zvučnim signalima.

### Režim Hlađenja, Automatski, Odvlaživanje vazduha, Grejanje, Ventilator

Režim rada možete da promenite kada je uređaj uključen.

- 1 Uključite uređaj.

- 2 Pritisnite dugme **Mode** više puta da biste promenili radni režim.

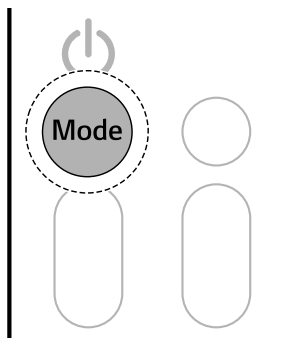

Režim **Hlađenja**



Režim za **Automatski rad/Automatska promena režima**

\*1 Automatizuje proces izbora odgovarajućih podešavanja za vaš prostor.



Režim **Odvlaživanja vazduha**



Režim **Grejanja**



Režim **Ventilatora**

- 3 Pritisnite dugme **▲** ili **▼** da biste podesili željenu temperaturu.

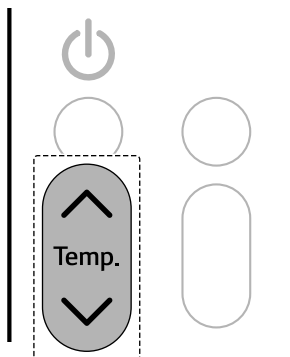

## Napomene za svaki radni režim

### Režim odvlaživanja vazduha

- Brzinu ventilatora ne možete podesiti.
- U režimu **Odvlaživanje vazduha** kompresor i unutrašnji ventilator možda neće raditi kako bi se sprečilo prekomerno hlađenje.

### Režim ventilatora

- $\square$  se prikazuje na unutrašnjoj jedinici.
- Temperaturu ne možete podesiti.

## Režim brze promene temperature

Brzo možete da promenite sobnu temperaturu.

- Režim **Brze promene temperature** dostupan je sa režimima **Hlađenja** i **Grejanja**.

**1** Uključite uređaj.

**2** Pritisnite dugme **Mode** više puta da biste izabrali željeni režim.

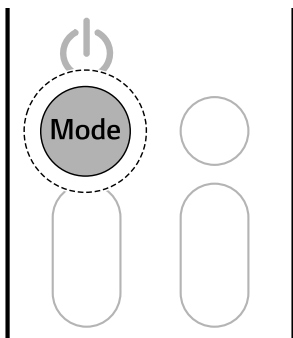

**3** Pritisnite i držite dugme  oko 3 sekunde.

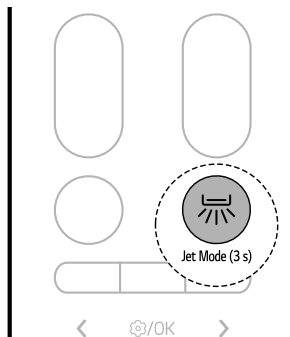

## NAPOMENA

### • Režim brzog hlađenja

Snažan hladni vazduh izduvava se 30 minuta.

### • Režim brzog grejanja

Snažan topli vazduh izduvava se 30 minuta.

- Režim **Brzog grejanja** nije dostupan na nekim modelima.

• Režim **Brze promene temperature** traje 30 minuta nakon čega se vraća na prethodno podešavanje.

• Režim **Brze promene temperature** može da funkcioniše drugačije od onog što je prikazano na bežičnom daljinskom upravljaču.

## Podešavanje brzine ventilatora

Možete da podesite brzinu ventilatora tako što ćete pritisnuti dugme **+** ili **-** više puta.

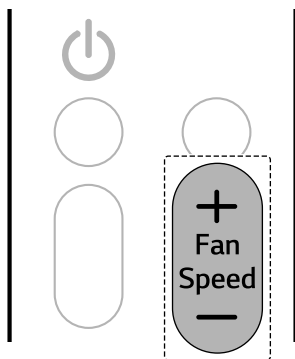

Brzina	Ikona bežičnog daljinskog upravljača	Ikona unutrašnje jedinice
Prirodni vetar		-
Brzo		F5
Srednje - Brzo		F4
Srednje		F3
Srednje - Sporo		F2
Sporo		F1

## NAPOMENA

- Brzina ventilatora prirodnog vetra se podešava automatski.
- Ikone unutrašnje jedinice su prikazane na nekim unutrašnjim jedinicama.
- Ekran unutrašnje jedinice prikazuje ikone brzine ventilatora samo 5 sekundi i vraća se na podešenu temperaturu.

## Podešavanje smera protoka vazduha

Možete da podesite smer protoka vazduha vertikalno ili horizontalno.

### Podešavanje smera gore-dole

- Pritisnite dugme  više puta da biste podesili smer protoka vazduha.

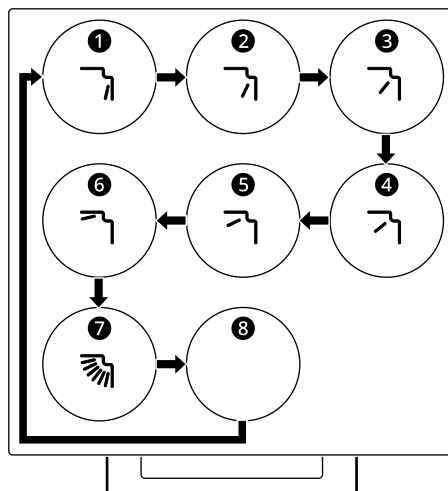

- Izaberite  da biste automatski podesili smer protoka vazduha nagore-nadole.

## Podešavanje smera levo-desno (na nekim modelima)

- Pritisnite dugme  više puta da biste podesili smer protoka vazduha.

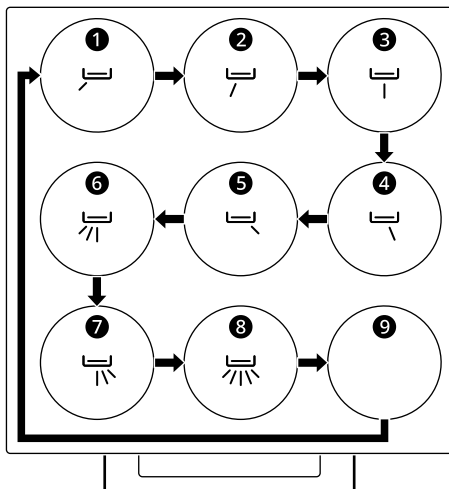

- Izaberite  da biste automatski podesili smer protoka vazduha ulevo-udesno.

### NAPOMENA

- Proizvoljno podešavanje usmerivača vazduha može dovesti do kvara uređaja.
- Kada se ponovo pokrene, uređaj koristi poslednji podešeni smer protoka vazduha. Položaj deflektora vazduha možda neće biti u skladu s ikonom koja je prikazana na bežičnom daljinskom upravljaču. Kada do toga dođe, ponovo podesite smer protoka vazduha.
- Ova funkcija može raditi drugačije od prikaza na ekranu bežičnog daljinskog upravljača.
- Podešavanje smera levo-desno možda neće biti podržano, u zavisnosti od modela.

## Ručno upravljanje

Ako vaš bežični daljinski upravljač nije dostupan, možete da uključite i isključite uređaj tako što ćete

pritisnuti dugme **NAPAJANJE 1** na unutrašnjoj jedinici.

- Pritisnite dugme **NAPAJANJE 1**.

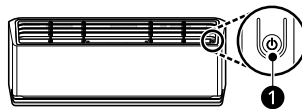

### NAPOMENA

- Brzina ventilatora je podrazumevano podešena na visoku.
- Karakteristike mogu da se promene u zavisnosti od tipa modela.
- Temperatura se ne može promeniti kada se koristi dugme **NAPAJANJE 1**.
- Temperatura je podrazumevano podešena između 22 °C i 24 °C.

## Vraćanje prethodnih podešavanja

Kada se klima uređaj ponovo uključi nakon nestanka struje, funkcija **Automatskog ponovnog uključivanja** vraća prethodna podešavanja. Kada prvi put koristite uređaj, funkcija **Automatskog ponovnog uključivanja** je podešena. Ovu funkciju možete da otkazete i da podesite pritiskom na dugme **NAPAJANJE 1** na unutrašnjoj jedinici.

### Otkazivanje automatskog ponovnog uključivanja

- 1 Pritisnite i držite dugme **NAPAJANJE 1** 6 sekundi.
- 2 Kada uređaj zapišti dva puta, pustite dugme **NAPAJANJE 1**. Lampica će trepnuti dva puta. To će se ponoviti 4 puta.

### Podešavanje automatskog ponovnog uključivanja

- 1 Pritisnite i držite dugme **NAPAJANJE ①** 6 sekundi.
- 2 Kada uređaj zapišti dva puta, pustite dugme **NAPAJANJE ①**. Lampica će treptati. To će se ponoviti 4 puta.

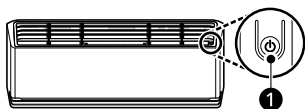

---

### NAPOMENA

- Karakteristika se može promeniti u zavisnosti od tipa modela.
  - Ako pritisnete i držite dugme **NAPAJANJE ①** 3–5 sekundi umesto 6 sekundi, uređaj će se prebaciti na probni rad. U probnom radu, uređaj izduvava jak rashladni vazduh tokom 18 minuta, a zatim se vraća na fabrička podešavanja.
-

## Korišćenje specijalnih funkcija

### Funkcija pročišćavanja vazduha (na nekim modelima)

Možete da snabdevate prostoriju čistim i svežim vazduhom pomoću jonskih čestica i filtera.

- Pritisnite i držite dugme **Mode** oko 3 sekunde.

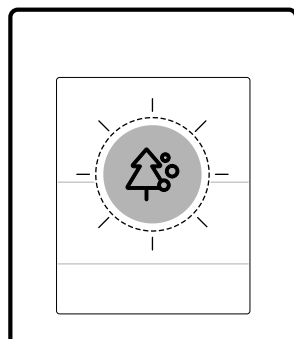
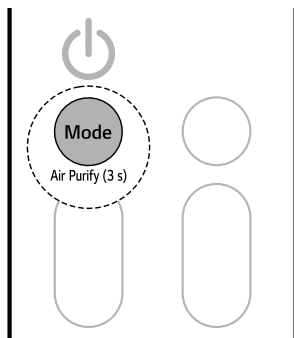

### ⚠ UPOZORENJE

- Ne dodirujte jonizator tokom rada.

### NAPOMENA

- Ovu funkciju možete koristiti bez uključivanja uređaja.

### Funkcija kontrole energije (na nekim modelima)

Možete smanjiti ulaznu snagu.



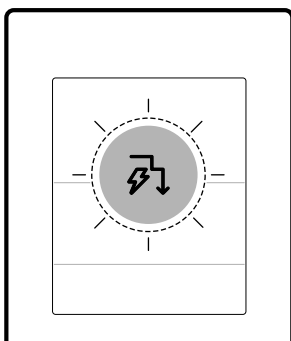
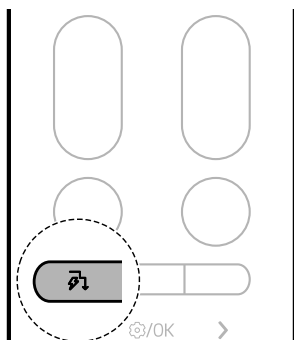

- 1 Uključite uređaj.

Funkcija	Opis
Jonizator	Jonske čestice iz jonizatora smanjuju površinske bakterije i druge štetne materije.

- 2 Pritisnite dugme  više puta da biste izabrali željeni korak.



## NAPOMENA



- 80, 60, 40 ili L (korak1), LL (korak 2) se prikazuju na nekim unutrašnjim jedinicama.
- Ova funkcija je dostupna sa režimom **Hlađenja**.
- Kapacitet se može smanjiti kada je izabrana funkcija **Kontrola energije**.
- Željena temperatura se prikazuje na oko 5 sekundi ako pritisnete dugme  ili .
- Brzina ventilatora se prikazuje na oko 5 sekundi ako pritisnete dugme  ili .
- U slučaju povezivanja na Multi spoljašnju jedinicu, funkcije možda neće biti podržane.

## Režim AI vazduha

Brzina ventilatora i smer protoka vazduha automatski se menjaju na osnovu naučenih obrazaca korišćenja i promena temperature prostora.

Ako izaberete režim **AI vazduh**, klima uređaj analizira okolinu radi brzog dostizanja željene temperature. Smer protoka vazduha i brzina ventilatora automatski se podešavaju radi postizanja podešavanja za udobnost.

- 1 Uključite uređaj.

Korak	Ekran	Opis
1	 80%	Ulazna snaga se smanjuje za 20% u odnosu na nominalnu ulaznu snagu.
2	 60%	Ulazna snaga se smanjuje za 40% u odnosu na nominalnu ulaznu snagu.
3 (na nekim modelima)	 40%	Ulazna snaga se smanjuje za 60% u odnosu na nominalnu ulaznu snagu.



- 2 Pritisnite i držite dugme **Soft Air** oko 3 sekunde.

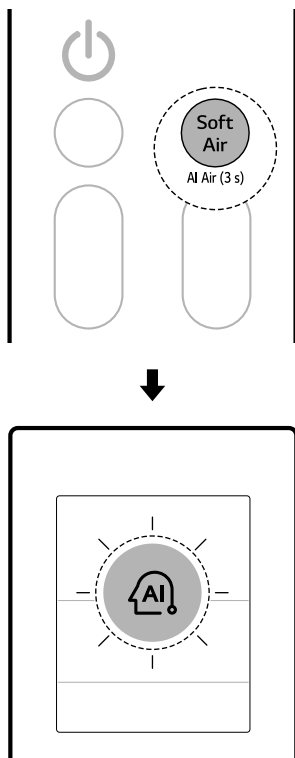

## Meki vazduh

Ova funkcija usmerava meki tok vazduha prema gore kako bi se rashladio bez osećaja promaje. Putem aplikacije **LG ThinQ** možete da fino podesite temperaturu i snagu protoka.

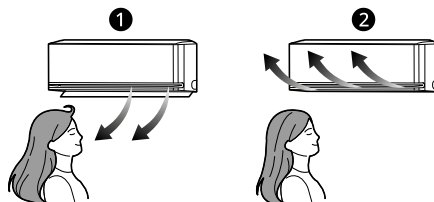

- 1 Normalno
  - 2 Meki vazduh
- 1 Uključite uređaj.

## NAPOMENA

- Ova funkcija je dostupna sa režimima **Hlađenje** i **Grejanje**.
- **Fl** se prikazuje na displeju.
- Da biste promenili željenu temperaturu, pritisnite dugme za **Temperaturu** **▲** ili **▼** na daljinskom upravljaču.
- Pritiskom na dugmad **Mode** ili **Jet** u režimu **AI vazduh** pokrećete izabranu funkciju.
- Ova funkcija može raditi drugačije u zavisnosti od modela.

## 2 Pritisnite dugme **Soft Air**.

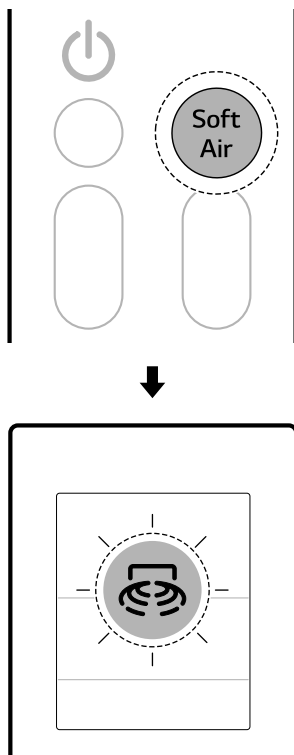

- Temperatura protoka vazduha se možda neće povećati ili smanjiti u zavisnosti od unutrašnje i spoljašnje temperature.
- U slučaju povezivanja na Multi spoljašnju jedinicu, ne možete da podesite temperaturu protoka vazduha.





## Senzor za detekciju ljudi (na nekim modelima)

### Direktan i indirektan protok vazduha

Ova funkcija otkriva ljude i postavlja **Direktan** ili **Indirektan** protok vazduha na osnovu vaših želja.

- **Direktan protok vazduha**  
Nakon otkrivanja okupiranog područja, usmerava protok vazduha u zauzeto područje.
- **Indirektan protok vazduha**  
Nakon otkrivanja okupiranog područja, usmerava protok vazduha u neokupirano područje.
- Pritisnite i držite dugme  oko 3 sekunde da biste podesili direktnu i indirektnu funkciju.

## NAPOMENA

- Kada je funkcija **Meki vazduh** aktivirana, temperatura vazduha koji izlazi iz uređaja se menja i protok vazduha se usmerava prema gore.
- Funkcija **Meki vazduh** može da se koristi sa režimima **Hlađenje** i **Ventilator**.
-  se prikazuje na displeju.
- Da biste promenili željenu temperaturu, pritisnite dugme za **Temperaturu**  ili  na daljinskom upravljaču.
  - Prilagođavanje opsega temperature može biti ograničeno tokom korišćenja funkcije **Meki vazduh**.
- Pritisnite dugme  ili  da biste podesili brzinu ventilatora.

- Svaki put kada se dugme pritisne, funkcija se menja ovim redosledom: Direktno → Indirektno → Isključeno

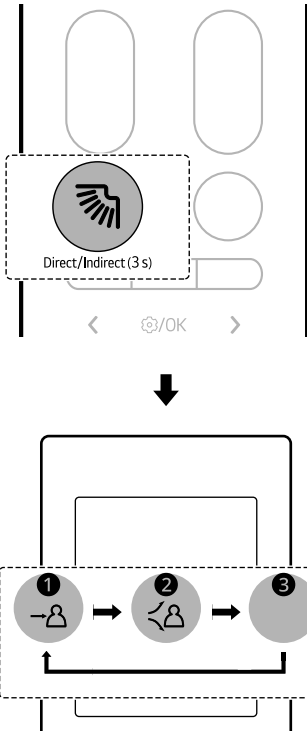

- ❶ Direktno
- ❷ Indirektno
- ❸ Isključeno

- Povežite uređaj sa aplikacijom **LG ThinQ** da biste podesili vreme detekcije odsustva i režim detekcije odsustva.

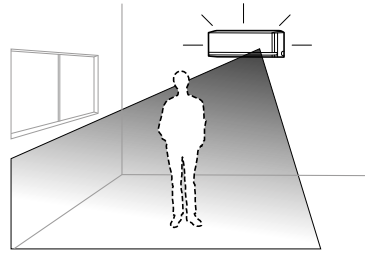

- 1 Pritisnite dugme **Funkcija**.

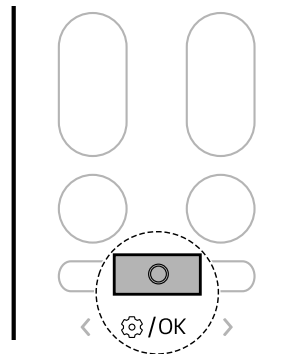

## Detekcija odsustva

Automatski prelazi u režim rada uštede energije kada niko nije prisutan.

- Ako ostavite uređaj uključen dok ste napolju, uređaj automatski vrši rad hlađenja koji štedi energiju ili isključuje napajanje kada istekne vreme detekcije odsustva, čime se štedi na računima za struju.

- 2** Pritisnite dugme < ili > da podesite treperenje ikonice ispod na dnu ekrana. Zatim pritisnite dugme **Funkcija**.

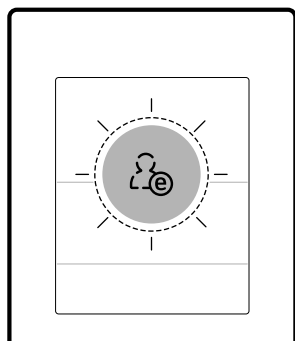
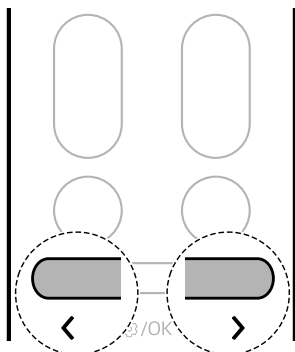

- 3** Pritisnite dugme < ili > da biste podesili funkciju detekcije odsustva.
- Svaki put kada se dugme pritisne, funkcija se menja ovim redosledom: UKLJUČENO ↔ ISKLJUČENO

- 4** Zatim pritisnite dugme **Funkcija**.

### NAPOMENA

- Rad **Direktan i indirektan protok vazduha** dostupan je sa režimima **Hlađenja** i **Grejanja**.

- Osetljivost radarskog senzora može da varira u zavisnosti od unutrašnjeg okruženja i uslova, uključujući:
  - Ako se malo pomerate, na primer dok gledate TV ili spavate
  - Ako sedite na podu blizu uređaja
  - Ako se nalazite na lokaciji udaljenoj od uređaja približno 5 m (16 ft) ili više
- Pokretni objekti kao što su ventilatori, robotski usisivači ili životinje za pratnju mogu se pogrešno smatrati ljudima.

### Tajmer spavanja

Možete da podesite da se uređaj automatski isključi nakon određenog vremena. Uređaj će automatski promeniti temperaturu, brzinu ventilatora i smer protoka vazduha. Postoje dva načina za podešavanje tajmera spavanja.

Ova funkcija se može podesiti kada je uređaj uključen.

#### Način 1

- 1 Uključite uređaj.
- 2 Pritisnite dugme **Funkcija**.

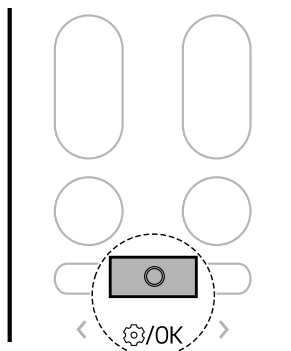

- 3** Pritiskajte dugme < ili > dok donja ikonica ne zatreperi na dnu ekrana. Zatim pritisnite dugme **Funkcija**.

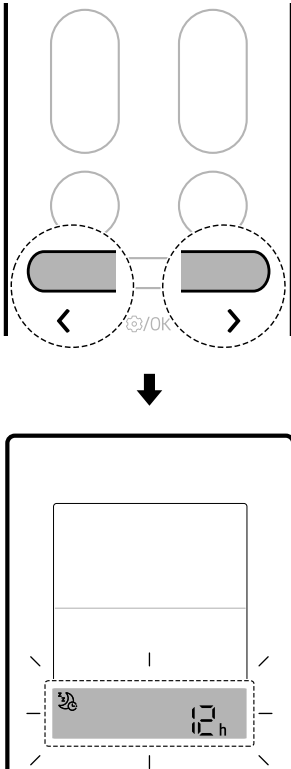

- 2** Pritisnite dugme .

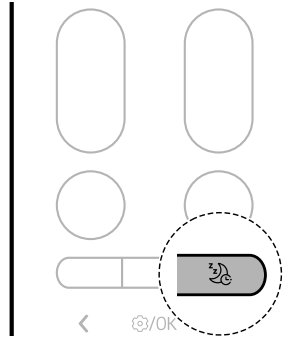

- 3** Pritisnite dugme < ili > da biste podesili željeno vreme. Zatim pritisnite dugme **Funkcija**.
- Počevši od 30 minuta, Tajmer spavanja može da se podesi u intervalima od jednog do 12 sati.

## NAPOMENA

- Ekran unutrašnje jedinice prikazuje podešeno vreme od 1 sat do 12 sati samo 5 sekundi, a zatim nestaje na nekim modelima.
- U režimu **Hlađenja** i **Odvlaživanja vazduha**, temperatura se povećava za 1 °C nakon 30 minuta i dodatnih 1 °C nakon još 30 minuta za ugodniji san. Temperatura se povećava do 2 °C od unapred podešene temperature i do 30 °C.
- Iako se napomena za brzinu ventilatora na ekranu može promeniti, brzina ventilatora se automatski podešava.
- U režimu **Grejanja**, temperatura se smanjuje za 1 °C nakon 1 sata i dodatnih 1 °C nakon još 1 sata za ugodniji san. Temperatura se smanjuje do 2 °C od unapred podešene temperature.
- U slučaju povezivanja na Multi spoljašnju jedinicu, temperatura se možda neće menjati automatski.

- 4** Pritisnite dugme < ili > da biste podesili željeno vreme. Zatim pritisnite dugme **Funkcija**.
- Počevši od 30 minuta, Tajmer spavanja može da se podesi u intervalima od jednog do 12 sati.

## Način 2

- 1** Uključite uređaj.

## Vreme uključivanja i isključivanja

Možete da podesite uređaj da se automatski uključuje i isključuje u željeno vreme.

**Vreme uključivanja i Vreme isključivanja** mogu se podesiti zajedno.

### Podešavanje vremena uključivanja

Funkciju možete da podesite ili otkazete bez obzira da li je uređaj uključen ili isključen.

- 1 Pritisnite dugme **Funkcija**.

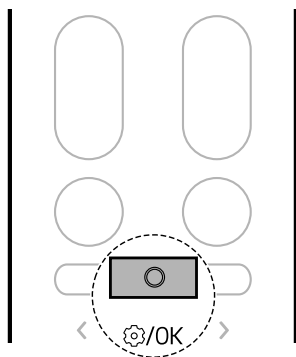

- 2 Pritiskajte dugme < ili > dok donja ikonica ne zatreperi na dnu ekrana. Zatim pritisnite dugme **Funkcija**.

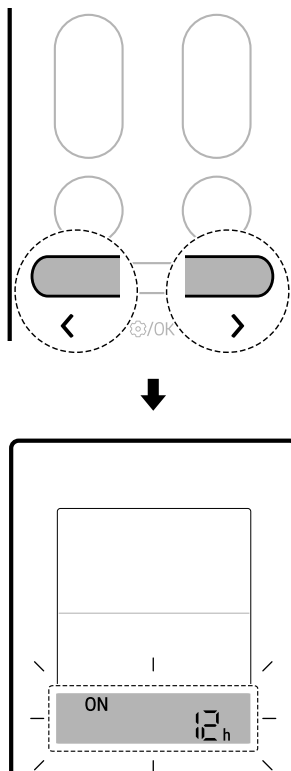

- 3 Pritisnite dugme < ili > da biste podesili željeno vreme. Zatim pritisnite dugme **Funkcija**.
  - Vreme se može podesiti do 24 sati.

### Podešavanje vremena isključivanja

Funkciju možete da podesite ili otkazete bez obzira da li je uređaj uključen ili isključen.

1 Pritisnite dugme **Funkcija**.

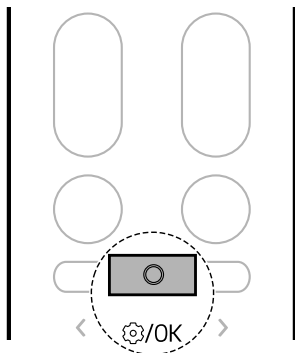

2 Pritiskajte dugme < ili > dok donja ikonica ne zatreperi na dnu ekrana. Zatim pritisnite dugme **Funkcija**.

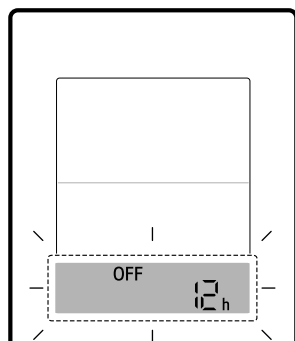
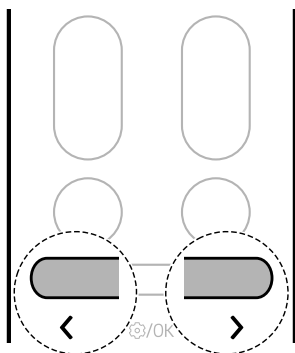

3 Pritisnite dugme < ili > da biste podesili željeno vreme. Zatim pritisnite dugme **Funkcija**.

- Vreme se može podesiti do 24 sati.

## Otkazivanje podešavanja tajmera

Možete da otkazete sva podešavanja tajmera.

1 Pritisnite dugme **Funkcija**.

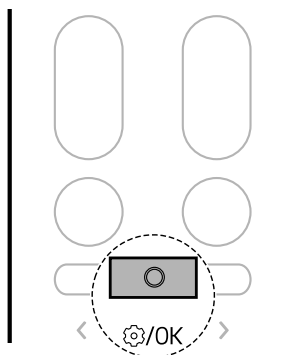

- 2 Pritiskajte dugme < ili > dok donja ikonica ne zatreperi na dnu ekrana. Zatim pritisnite dugme **Funkcija**.

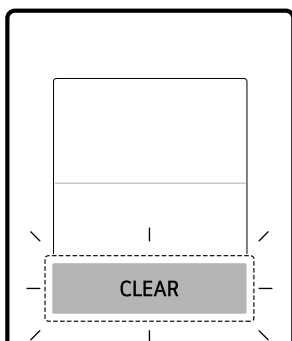
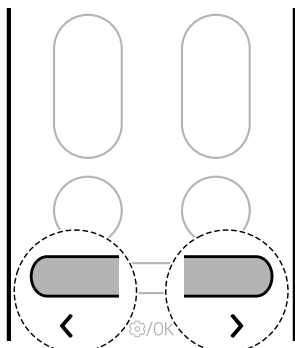

### Funkcija isključivanja zvuka

Možete da uključite ili isključite zvučni signal da vas obavesti kada podesite ili promenite funkciju klima uređaja.

- Pritisnite i držite dugme  oko 3 sekunde da biste podesili funkciju **Isključivanja zvuka**.

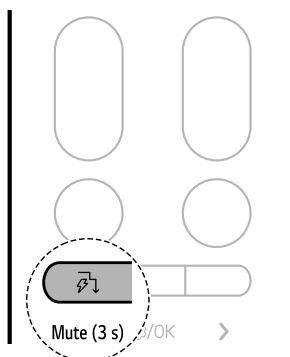

### NAPOMENA

- Svaki put kada podesite funkciju, funkcija se menja na uključeno i isključeno.
- Kada je isključivanje zvuka podešeno, na ekranu unutrašnje jedinice se na trenutak pojavljuje  i zvučni signal je isključen.
- Ova funkcija može raditi drugačije u zavisnosti od modela.

### Funkcija isključivanja svetla

Možete da podesite osvetljenost ekrana unutrašnje jedinice.

- Pritisnite i držite dugme  oko 3 sekunde da biste podesili funkciju isključivanja svetla.

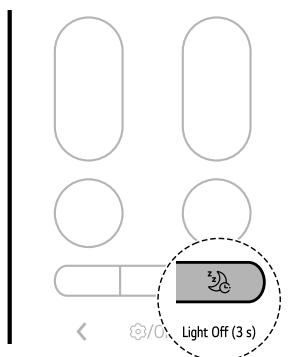



## NAPOMENA

- Dugme uključuje ili isključuje ekran.
- Ako je osvetljenost ekrana unutrašnje jedinice isključena, pritiskom na dugme na bežičnom daljinskom upravljaču automatski se uključuje ekran na neko vreme.
- Ova funkcija može raditi drugačije u zavisnosti od modela.

## Funkcija tihog režima (na nekim modelima)

Možete da smanjite buku spoljašnjih jedinica tako da neće smetati komšijama.

1 Uključite uređaj.

2 Pritisnite dugme **Funkcija**.

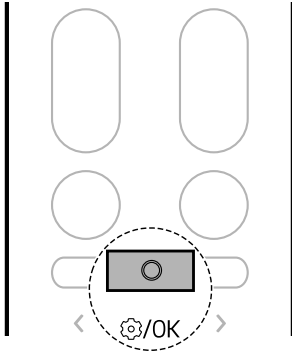

3 Pritiskajte dugme < ili > dok donja ikonica ne zatreperi na dnu ekrana. Zatim pritisnite dugme **Funkcija**.

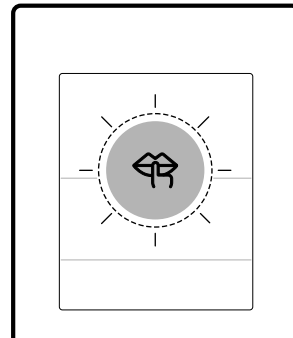
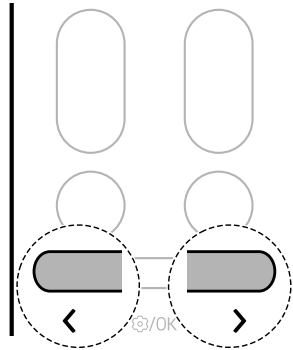

4 Pritisnite dugme < ili > da biste podesili funkciju tihog režima.

- Svaki put kada se dugme pritisne, funkcija se menja ovim redosledom: UKLJUČENO ↔ ISKLJUČENO

5 Zatim pritisnite dugme **Funkcija**.

## NAPOMENA

- Ova funkcija je onemogućena kada pritisnete dugme **Mode** ili **Jet Mode**.
- Ova funkcija je dostupna sa režimima **Hlađenja**, **Grejanja** i **Automatske promene režima**.

**NAPOMENA**

- U slučaju povezivanja na Multi spoljašnju jedinicu, funkcije možda neće biti podržane.

**Funkcija Lagano grejanje (na nekim modelima)**

Možete da upravljate sistemom grejanja da biste održali minimalnu temperaturu u prostoriji i sprečili smrzavanje predmeta u prostoriji kada ste odsutni od kuće tokom dužeg vremenskog perioda.

**1** Uključite uređaj.

**2** Pritisnite dugme **Funkcija**.

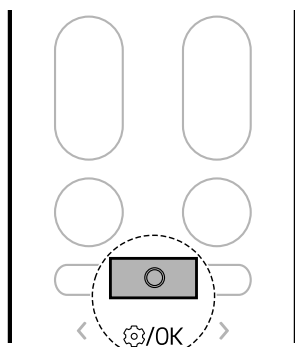

**3** Pritiskajte dugme < ili > dok donja ikonica ne zatreperi na dnu ekrana. Zatim pritisnite dugme **Funkcija**.

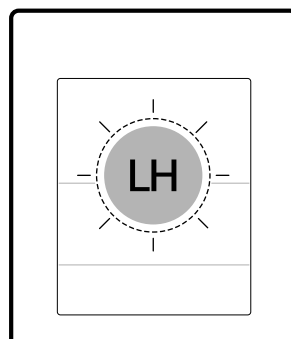
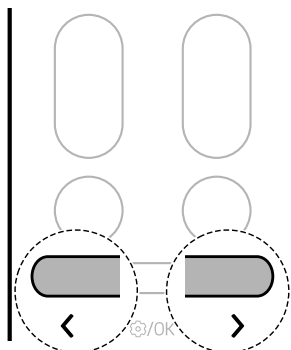

**4** Pritisnite dugme < ili > da biste podesili funkciju laganog grejanja.

- Svaki put kada se dugme pritisne, funkcija se menja ovim redosledom: UKLJUČENO ↔ ISKLJUČENO

**5** Zatim pritisnite dugme **Funkcija**.

**NAPOMENA**

- Ova funkcija je dostupna sa režimom **Grejanja**.
- Da biste se vratili u režim **Grejanja**, pritisnite dugme **Temperatura**  $\wedge$ ,  $\vee$ , **Fan Speed**  $+$ ,  $-$  ili dugme **Mode**.

- Ako se pritisne dugme **Jet Mode** dok je funkcija **Lagano grejanje** pokrenuta, funkcija se onemogućava i režim **Brzog grejanja** se odmah uključuje (na modelima sa režimom **Brzog grejanja**).
- Ako dođe do greške, rad može biti prekinut da bi se izbeglo oštećenje uređaja.
- Dugmad **Soft Air** i  ne mogu se koristiti dok je pokrenuta funkcija **Lagano grejanja**.
- LH se prikazuje na unutrašnjoj jedinici.
- Sobna temperatura se konroliše oko 10 °C. Temperatura se menja u zavisnosti od uređaja.
- U slučaju povezivanja na Multi spoljašnju jedinicu, funkcije možda neće biti podržane.

- 3 Pritiskajte dugme < ili > dok donja ikonica ne zatreperi na dnu ekrana. Zatim pritisnite dugme **Funkcija**.

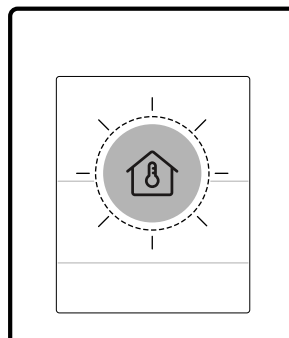
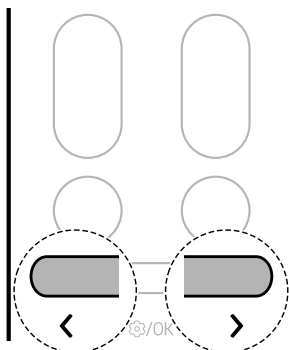

## Provera sobne temperature

Možete da proverite trenutnu temperaturu prostorije.

- 1 Uključite uređaj.
- 2 Pritisnite dugme **Funkcija**.

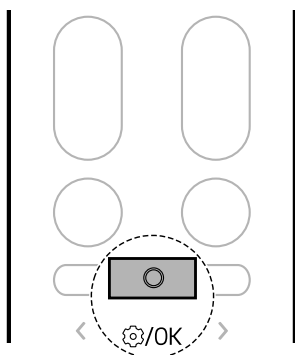

## NAPOMENA

- Temperatura prostorije prikazuje se 5 sekundi pre vraćanja prethodnog ekrana.
- Ova funkcija može raditi drugačije u zavisnosti od modela.

## PAMETNE FUNKCIJE

### Aplikacija „LG ThinQ“

Ova karakteristika je dostupna samo na nekim modelima sa funkcijom Wi-Fi.

Aplikacija **LG ThinQ** vam omogućava da komunicirate sa uređajem pomoću pametnog telefona.

### Karakteristike aplikacije „LG ThinQ“

#### Zajedničke funkcije

Komunicirajte sa uređajem putem pametnog telefona pomoću aplikacije **LG ThinQ**.

- **Smart Diagnosis**

- Ako naiđete na problem dok koristite uređaj, ova karakteristika pametnog dijagnostikovanja će vam pomoći da dijagnostikujete problem.

#### Dodatne funkcije

Više funkcija je dostupno ako je uređaj povezan na Wi-Fi.

- Podešavanja
  - Omogućava vam da podesite različite opcije na uređaju i u aplikaciji.

### NAPOMENA

- U sledećim slučajevima morate da ažurirate podatke o mreži za svaki uređaj u aplikaciji **LG ThinQ** pod delom **Картице уређаја** → **Поставке** → **Промени мрежу**.
  - bežični ruter je promenjen
  - lozinka za bežični ruter je promenjena
  - pružalac usluga interneta je promenjen
- Aplikacija je podložna promenama u svrhu poboljšanja uređaja bez obaveštenja korisnika.
- Funkcije se mogu razlikovati u zavisnosti od modela.

### Instaliranje aplikacije „LG ThinQ“ i povezivanje LG uređaja

#### Modeli sa QR kodom

Skenirajte QR kod postavljen na proizvodu pomoću kamere ili aplikacije za čitanje QR kodova na pametnom telefonu.



#### Modeli bez QR koda

- 1 Potražite aplikaciju **LG ThinQ** iz „Google Play“ prodavnice ili „Apple App Store“ na pametnom telefonu.
- 2 Pokrenite aplikaciju **LG ThinQ** i prijavite se na postojeći nalog ili kreirajte novi LG nalog da biste se prijavili.
- 3 Dodirnite dugme za dodavanje (+) u aplikaciji **LG ThinQ** da biste povezali svoj LG uređaj. Sledite uputstva u aplikaciji da dovršite proces.

### NAPOMENA

- Da biste proverili Wi-Fi vezu, proverite da li na upravljačkoj ploči svetlo ikona.
- Uređaj podržava samo Wi-Fi mreže od 2,4 GHz. Da biste proverili frekvenciju mreže, obratite se pružaocu internet usluga ili pogledajte uputstvo za bežični ruter.
- Aplikacija **LG ThinQ** nije odgovorna za bilo kakve probleme sa mrežnom vezom ili bilo kakve

greške, kvarove ili greške uzrokovane mrežnom vezom.

- Okolno bežično okruženje može prouzrokovati da usluga bežične mreže radi sporo.
- Ako je rastojanje između uređaja i bežičnog rutera preveliko, snaga signala postaje slaba. Može biti potrebno mnogo vremena da biste se povezali ili nećete uspeti da instalirate aplikaciju.
- Ako uređaj ima problema sa povezivanjem na Wi-Fi mrežu, možda se nalazi predaleko od rutera. Kupite Wi-Fi repetitor (proširivač dometa) da biste poboljšali jačinu Wi-Fi signala.
- Mrežna veza možda neće raditi ispravno u zavisnosti od pružaoca internet usluga.
- Wi-Fi veza možda neće biti uspostavljena ili može biti prekinuta zbog okruženja kućne mreže.
- Uređaj ne može da se poveže zbog problema sa bežičnim prenosom signala. Isključite uređaj i sačekajte oko minut pre nego što pokušate ponovo.
- Ako je na bežičnom ruteru omogućen zaštitni zid, onemogućite zaštitni zid ili dodajte izuzetak.
- Naziv bežične mreže (SSID) trebalo bi da bude kombinacija engleskih slova i brojeva. (Ne koristite posebne znakove.)
- Korisnički interfejs (UI) pametnog telefona može da se razlikuje u zavisnosti od mobilnog operativnog sistema (OS) i proizvođača.
- Ako je bezbednosni protokol rutera podešen na **WEP**, možda nećete uspeti da podesite mrežu. Promenite ga na druge bezbednosne protokole (preporučuje se **WPA2**) i ponovo povežite proizvod.

- Kada nove funkcije budu dostupne, pojaviće se obaveštenje o ažuriranju na ekranu kao što je prikazano u nastavku kada uključite uređaj.

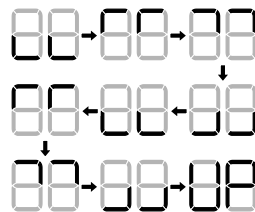
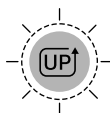

- Nakon ažuriranja, funkcija uređaja može da bude drugačija od one navedene u korisničkom uputstvu.

- 1 Kada dobijete obaveštenje o ažuriranju, dobićete i obaveštenje o ažuriranju na telefonu.
- 2 Dodirnite obaveštenje o ažuriranju na pametnom telefonu da biste ušli u ekran **Ažuriranja funkcije** u aplikaciji **LG ThinQ**.
- 3 Kada uđete u ekran **Ažuriranja funkcije**, izaberite nove funkcije i dodirnite dugme **ažuriraj**.
  - Napredak ažuriranja možete da proverite na kontrolnoj tabli uređaja.
  - Tokom ažuriranja nemojte isključivati utikač za napajanje uređaja jer ćete tako prekinuti proces.
- 4 Nakon ažuriranja, da biste promenili detaljna podešavanja ažuriranih funkcija, pogledajte vodič u okviru aplikacije **LG ThinQ**.

## Ažuriranje uređaja

Uređaj možete da ažurirate sa novim funkcijama preko aplikacije **LG ThinQ**.

## Detekcija otvorenog prozora (na nekim modelima/LG ThinQ)

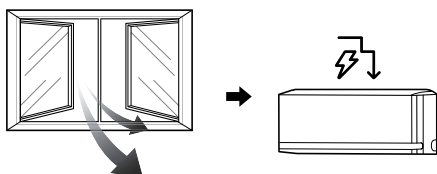

Kada se otvori prozor ili uđe spoljašnji vazduh, promena temperature se može detektovati i uključuje se režim **Kontrola energije**.

Da biste koristili funkciju **Detekcija otvorenog prozora** ili podesili **Vreme isključivanja Kontrole energije**, povežite uređaj na aplikaciju **LG ThinQ**.

- 80, 60 ili 40 se prikazuje na displeju unutrašnje jedinice ako je prozor otvoren.

### NAPOMENA

- Funkcija **Detekcija otvorenog prozora** može da se koristi u režimima **Hlađenja i Grejanja**.
- Funkcija **Detekcija otvorenog prozora** se otkazuje u sledećim situacijama.
  - Ako uređaj prepozna da je prozor zatvoren
  - Ako je prošlo **Vreme isključivanja Kontrole energije**
  - Ako se promeni režim rada
- Funkcija **Detekcija otvorenog prozora** ne radi u sledećim slučajevima.
  - Ako rad **Hlađenje i Grejanje** je uključen prebrzo nakon uključivanja uređaja
  - Ako razlika u temperaturi između unutrašnjeg i spoljašnjeg vazduha nije velika
  - Ako nema dovoljno ventilacije kroz prozore
- U slučaju povezivanja na Multi spoljašnju jedinicu, funkcije možda neće biti podržane.

## Kompletno čišćenje (na nekim modelima/LG ThinQ)

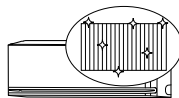

Uzastopnim zamrzavanjem i odmrzavanjem izmenjivača toplote klima uređaja, zagađivači kao što je prašina se ispiraju i uređaj se održava čistim. Nakon čišćenja smanjuje vlagu u unutrašnjoj jedinici.

Na nekim unutrašnjim jedinicama, RL pojavljuje se na ekranu unutrašnje jedinice.

### NAPOMENA

- Funkcija **Kompletno čišćenje** završiće se nakon sušenja uređaja.
- Ako je vlažnost u prostoriji visoka kada radi funkcija **Kompletno čišćenje**, područje u blizini unutrašnje jedinice može postati maglovito.
- Funkcija **Kompletno čišćenje** može se koristiti u zatvorenom prostoru na 21 °C do 32 °C napolju na 21 °C do 37 °C. Funkcija **Kompletno čišćenje** je funkcija upravljanja higijenom, a ne funkcija hlađenja, tako da uslovi korišćenja mogu da variraju od garantovane temperature hlađenja uređaja.
- Ako funkcija **Kompletno čišćenje** radi na temperaturi izvan dozvoljenog opsega, alarmi u aplikaciji **LG ThinQ** i funkcija ne rade.
- Funkcija **Kompletno čišćenje** je dostupna čak i kada uređaj radi.
- Ako pritisnete dugme  na uređaju ili na daljinskom upravljaču tokom **Kompletnog čišćenja**, funkcija **Kompletno čišćenje** se deaktivira.
- Tokom **Kompletnog čišćenja**, može se čuti buka „tik-tik“ ili „tak-tak“ dok se uređaj širi ili skuplja.
- Nakon **Kompletnog čišćenja**, uređaj će se automatski isključiti. Kada se napajanje ponovo uključi, radiće u režimu **Hlađenja**.
- Ako je funkcija **Tajmera** postavljena, funkcija **Kompletno čišćenje** možda neće pravilno raditi.

- Hladan vazduh izlazi iz izlaza kada je aktivirana funkcija **Kompletno čišćenje**.

## kW upravljač (na nekim modelima/LG ThinQ)

Potrošnja energije klima uređaja se automatski prilagođava na osnovu rasporeda i ciljne potrošnje energije koju postavlja korisnik.

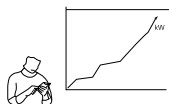

☒ se pojavljuje na displeju unutrašnje jedinice na nekim modelima.

### NAPOMENA

- Kada koristite funkciju **kW Manager**, izlaz hladnog vazduha može biti smanjen u zavisnosti od preostale ciljne količine energije.
- Kada je ciljna potrošnja električne energije prekoračena, funkcija **kW Manager** je onemogućena.
- Kada koristite režim **Grejanja** i **Automatski režim**, funkcija **kW Manager** je onemogućena.
- U slučaju povezivanja na Multi spoljašnju jedinicu, funkcije možda neće biti podržane.
- Potrošnja energije prikazana preko aplikacije **LG ThinQ** može da se razlikuje od stvarne potrošnje energije prikazane na vašem računaru za komunalne usluge.
- Informacije o potrošnji energije mogu se razlikovati u zavisnosti od uređaja.
- Potrošnja energije može se razlikovati od rezultata merenih drugim mernim uređajima.
- U zavisnosti od okruženja u kojem je uređaj ugrađen, izmerena potrošnja energije može da varira.
- Izmerena potrošnja energije može da varira u zavisnosti od okruženja korišćenja ili načina korišćenja kućnog aparata.
- Prilikom podešavanja vremena upotrebe, uređaj se ne uključuje automatski ili isključuje.

- Čak i tokom rada funkcije **kW Manager**, prvo se odražava funkcija podešena daljinskim upravljačem.
- Stvarna upotreba se može razlikovati.

## Spavanje+ (na nekim modelima/LG ThinQ)



Koristite ovu funkciju pre spavanja. Uređaj će automatski naučiti da podešava temperaturu i brzinu ventilatora da bi stvorio personalizovanije okruženje za spavanje.

### NAPOMENA

- Ova funkcija se može podesiti kada je uređaj uključen.
- Ova funkcija je dostupna sa režimom **Hlađenja**.
- U slučaju povezivanja na Multi spoljašnju jedinicu, funkcije možda neće biti podržane.

## Napomena sa informacijama o softveru otvorenog koda

Da biste dobili izvorni kôd za GPL, LGPL, MPL i ostale licence otvorenog koda koje imaju obavezu da prikažu izvorni kôd, a koje ovaj proizvod sadrži i da biste pristupili svim navedenim licencnim uslovima, obaveštenjima o autorskim pravima i ostalim relevantnim dokumentima, posetite stranicu <https://opensource.lge.com>.

Kompanija LG Electronics takođe pruža mogućnost slanja izvornog koda na CD-ROM-u, pod uslovom da pokrijete te troškove (koji obuhvataju cenu medija i troškove slanja i isporuke), za šta je neophodno da pošaljete zahtev kompaniji LG Electronics na e-adresu: [opensource@lge.com](mailto:opensource@lge.com).

Ova poruka važi za sve koji su upoznati sa ovom informacijom tri godine od naše poslednje isporuke ovog proizvoda.

### Specifikacije radio opreme

Naziv modula	LCWB-001
Opseg frekvencije bežične LAN mreže	2412 MHz - 2472 MHz
Izlazna snaga (maks) bežične LAN mreže	18,14 dBm
Opseg frekvencije funkcije Bluetooth	2402 MHz - 2480 MHz
Izlazna snaga (maks) funkcije Bluetooth	7,03 dBm

Verzija softvera bežične funkcije: V 1.0

Korisnik treba da ima na umu da ovaj uređaj treba postaviti i njime upravljati sa udaljenosti od najmanje 20 cm od tela.

### Specifikacije modula za radar

Ova karakteristika je dostupna samo na nekim modelima sa funkcijom radarskog senzora.

Naziv modula	Frekvencijski opseg	Izlazna snaga (maks.)
RSM V2	61,0 GHz ~ 61,5 GHz	6,27 dBm

### Dijagnostikovanje pomoću aplikacije „LG ThinQ“

Koristite ovu funkciju radi lakšeg dijagnostikovanja i rešavanja problema sa uređajem.

#### NAPOMENA

- Iz razloga koji se ne mogu pripisati nemaru kompanije LGE, usluga možda neće raditi zbog

spoljašnjih faktora kao što su, bez ograničavanja, nedostupnost Wi-Fi mreže, prekid Wi-Fi veze, pravila lokalne prodavnice aplikacija ili nedostupnost aplikacije.

- Funkcija može biti podložna promenama bez prethodnog obaveštenja i može imati drugačiji oblik u zavisnosti od vaše lokacije.

### Korišćenje aplikacije „LG ThinQ“ za dijagnostikovanje problema

Ako naiđete na problem sa uređajem opremljenim Wi-Fi mrežom, on može da prenese podatke za rešavanje problema na pametni telefon pomoću aplikacije **LG ThinQ**.

- Pokrenite aplikaciju **LG ThinQ** i izaberite karakteristiku **Smart Diagnosis** u meniju. Pratite uputstva data u aplikaciji **LG ThinQ**.

### Korišćenje zvučne dijagnoze za dijagnostikovanje problema

Pratite uputstva u nastavku da biste koristili metodu zvučne dijagnoze.

- Pokrenite aplikaciju **LG ThinQ** i izaberite karakteristiku **Smart Diagnosis** u meniju. Pratite uputstva za zvučnu dijagnozu koja se nalaze u aplikaciji **LG ThinQ**.

**1** Pravilno uključite utikač u utičnicu.

**2** Postavite mikrofonski pametnog telefona blizu uređaja.



3 Pritisnite dugme **Funkcija**.

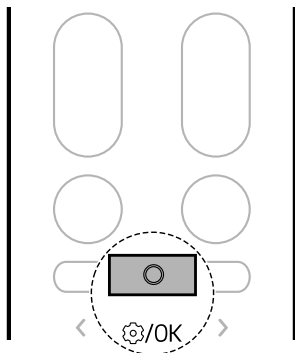

- Držite telefon na mestu dok se prenos podataka ne završi.

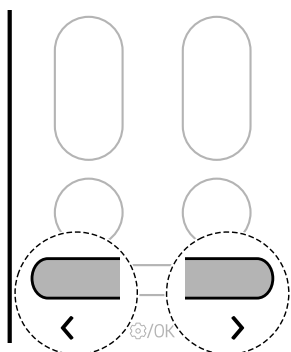

4 Pritiskajte dugme < ili > dok donja ikonica ne zatreperi na dnu ekrana. Zatim pritisnite dugme **Funkcija**.

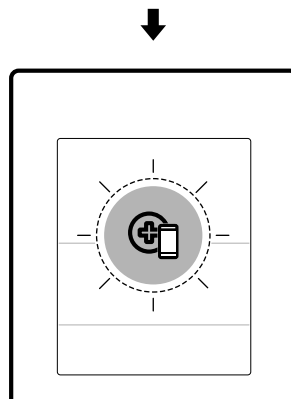

5 Nakon što se prenos podataka završi, dijagnoza će biti prikazana u aplikaciji.

## NAPOMENA

- Za najbolje rezultate, ne pomerajte telefon dok se tonovi emituju.
- Vodite računa da ambijentalnu buku smanjite na minimum ili telefon možda neće pravilno primiti zvučne signale unutrašnje jedinice.

# ODRŽAVANJE

## Čišćenje

### ▲ UPOZORENJE

- Pre čišćenja ili održavanja, isključite napajanje i sačekajte da se ventilator zaustavi.

### Interval čišćenja

#### Čišćenje uređaja

Ako se uređaj neće koristiti tokom dužeg vremenskog perioda, osušite ga da biste ga održali u najboljem stanju. Redovno čistite uređaj da biste održali optimalne performanse i sprečili mogući kvar.

- Sušite uređaj u režimu **Ventilatora 3** do 4 sata i isključite napajanje. Ako vlaga ostane u komponentama uređaja, može da dođe do unutrašnjeg oštećenja.
- Pre ponovne upotrebe uređaja, osušite unutrašnje komponente uređaja u režimu **Ventilatora 3** do 4 sata. To će pomoći da se smanji miris koji se stvara od vlage.

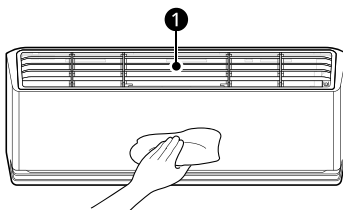

- ① Filter za vazduh

### NAPOMENA

- Karakteristika se može razlikovati u zavisnosti od tipa modela.

Tip	Opis	Interval
Unutrašnja jedinica	Očistite površinu unutrašnje jedinice mekanom, suvom krpom.	Redovno
	Neka profesionalac očisti posudu za odvod kondenzata.	Jednom godišnje
	Neka profesionalac očisti cev za odvod kondenzata.	Svaka 4 meseci
	Zamenite baterije bežičnog daljinskog upravljača.	Jednom godišnje

Tip	Opis	Interval
Spoljašnja jedinica	Neka profesionalac očisti namotaje izmenjivača toplote i ventilacione otvore na ploči. (Konsultujte se sa tehničarom.)	Jednom godišnje
	Neka profesionalac očisti ventilator.	Jednom godišnje
	Neka profesionalac očisti posudu za odvod kondenzata.	Jednom godišnje
	Neka profesionalac proveri da li je sav sklop ventilatora čvrsto zategnut.	Jednom godišnje
	Očistite električne komponente komprimovanim vazduhom.	Jednom godišnje

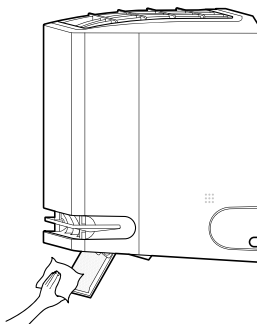

### Čišćenje usmerivača vazduha

- 1 Isključite uređaj.
- 2 Pritisnite i držite dugme  oko 5 sekundi da biste otvorili usmerivač vazduha radi lakog čišćenja.
- 3 Očistite površinu usmerivača vazduha mekanom, suvom krpom.



- 4 Pritisnite i držite dugme  oko 5 sekunde da biste zatvorili usmerivač vazduha.

### NAPOMENA

- Kada pritisnete dugme  dok je ova funkcija uključena, ne može uključiti uređaj.
  - Ako pritisnete dugme  više puta, možete uključiti uređaj.

### Čišćenje filtera i drugih delova

Tip	Opis	Interval
Filter za vazduh	Očistite usisivačem ili sredstvom za pranje ruku.	2 nedelje
Alergijski filter	Čistite usisivačem ili četkom.	Svaka 6 meseci
Jonizator (na nekim modelima)	Koristite suvi pamučni štapić da očistite prašinu.	Svaka 6 meseci

### NAPOMENA

- Nemojte nikada koristiti vodu koja je toplija od 40 °C kada čistite filtere. Tako može doći do deformacije ili gubitka boje.
- Nemojte nikada koristiti volatilne supstance kada čistite filtere. Ove supstance mogu oštetiti površinu uređaja.

- 
- Nemojte prati alergijski filter vodom zato što može doći do oštećenja filtera (na nekim modelima).
-

## Korišćenje funkcije automatskog čišćenja+

U režimima **Hlađenja** i **Odvlaživanja vazduha**, vlaga se stvara unutar unutrašnje jedinice. Možete da smanjite tu vlagu.

- 1 Pritisnite dugme **Funkcija**.

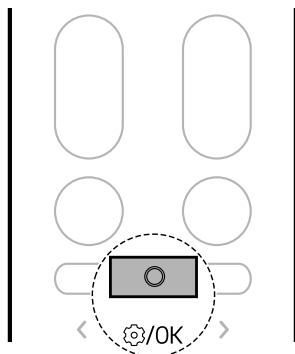

- 2 Pritiskajte dugme < ili > dok donja ikonica ne zatreperi na dnu ekrana. Zatim pritisnite dugme **Funkcija**.

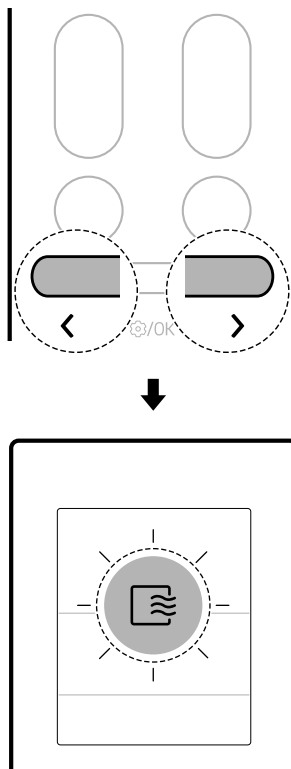

- 3 Pritisnite dugme < ili > da podesite željeni status funkcije **Automatsko čišćenje+**.
  - Svaki put kada se dugme pritisne, funkcija se menja ovim redosledom: Sto ↔ UKLJUČENO ↔ ISKLJUČENO

- 4 Zatim pritisnite dugme **Funkcija**.

### NAPOMENA

- Funkcija **Automatsko čišćenje+** je podešena kada ste kupili uređaj. Ako ne želite da koristite ovu funkciju, isključite je.
- Vreme za **Automatsko čišćenje+** je automatski podešeno prema uslovima korišćenja uređaja, a

status napretka se prikazuje u vidu preostalih minuta na ekranu unutrašnje jedinice.

- Vreme za **Automatsko čišćenje+** je do 20 minuta.
- Stanje za sušenje unutar uređaja može da se razlikuje u zavisnosti od temperature ili vlažnosti unutrašnjeg vazduha.
  - Za dobro sušenje unutar uređaja, pokrenite uređaj u režimu **Ventilatora** duže od 1 sata.
- Kada je funkcija **Automatsko čišćenje+** podešena, prethodno podešavanje funkcije **Automatsko čišćenje+** će biti zadržano kada se uređaj ponovo bude koristio.
- Ako se uređaj neće koristiti duži vremenski period, pokrenite režim **Ventilatora** duže od 1 sata radi potpunog isušivanja unutrašnjosti uređaja pre skladištenja.
- Funkciju **Automatsko čišćenje+** možete da podesite čak i kada je uređaj prestao s radom.

1 Pritisnite dugme **Funkcija**.

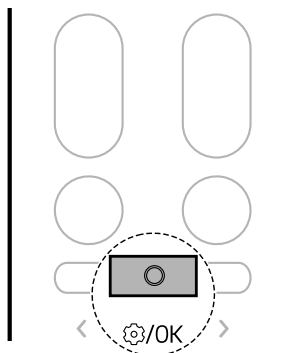

2 Pritiskajte dugme < ili > dok donja ikonica ne zatreperi na ekranu. Zatim pritisnite dugme **Funkcija**.

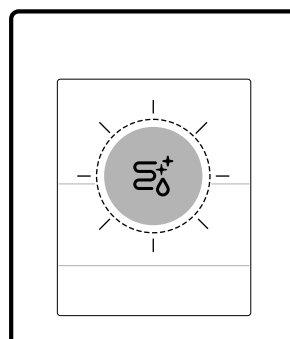
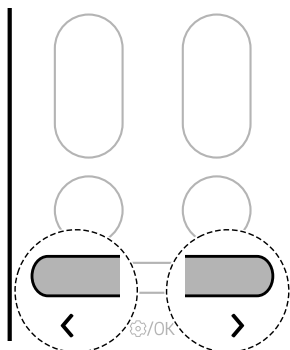

## Čišćenje zamrzavanjem (na nekim modelima)

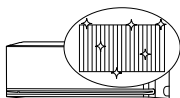

Uzastopnim zamrzavanjem i odmrzavanjem izmenjivača toplote klima uređaja, zagađivači kao što je prašina se ispiraju i uređaj se održava čistim. FC se pojavljuje na displeju unutrašnje jedinice i prikazuje se napredak čišćenja od 0 do 99.

### NAPOMENA

- Funkcija **Čišćenje zamrzavanjem** završiće se nakon sušenja uređaja.
- Ako je vlažnost u prostoriji visoka kada radi funkcija **Čišćenje zamrzavanjem**, područje u blizini unutrašnje jedinice može postati maglovito.
- Funkcija **Čišćenje zamrzavanjem** može se koristiti u zatvorenom prostoru na 21 °C do 32 °C napolju na 21 °C do 37 °C. Funkcija **Čišćenje zamrzavanjem** je funkcija upravljanja higijenom, a ne funkcija hlađenja, tako da uslovi korišćenja mogu da variraju od garantovane temperature hlađenja uređaja.
- Ako funkcija **Čišćenje zamrzavanjem** radi na temperaturi izvan dozvoljenog opsega, zvučni signal se čuje 5 puta i funkcija ne radi.
  - Kod na slici niže biće prikazan na nekim unutrašnjim jedinicama.



- Funkcija **Čišćenje zamrzavanjem** je dostupna čak i kada uređaj radi.
  - Ako pritisnete dugme  na uređaju ili na daljinskom upravljaču tokom **Čišćenja zamrzavanjem**, funkcija **Čišćenje zamrzavanjem** se deaktivira.
  - Tokom **Čišćenja zamrzavanjem**, može se čuti buka „tik-tik“ ili „tak-tak“ dok se uređaj širi ili skuplja.
  - Nakon **Čišćenja zamrzavanjem**, uređaj će se automatski isključiti. Kada se napajanje ponovo uključi, radiće u režimu **Hlađenja**.
  - Ako je funkcija **Tajmera** postavljena, funkcija **Čišćenje zamrzavanjem** možda neće pravilno raditi.
  - Hladan vazduh izlazi iz izlaza kada je aktivirana funkcija **Čišćenje zamrzavanjem**.
  - U slučaju povezivanja na Multi spoljašnju jedinicu, funkcije možda neće biti podržane.
-



## Uklanjanje i zamena filtera za vazduh

### NAPOMENA

- Nemojte savijati filter za vazduh, jer se može slomiti.
- Pravilno sastavite filter za vazduh da biste sprečili da prašina i druge supstance uđu u uređaj.
- Broj i lokacija kukica mogu da se razlikuju u zavisnosti od modela uređaja.

- 1 Isključite napajanje uređaja.
- 2 Pronađite jezičke filtera za vazduh na gornjoj prednjoj strani uređaja.

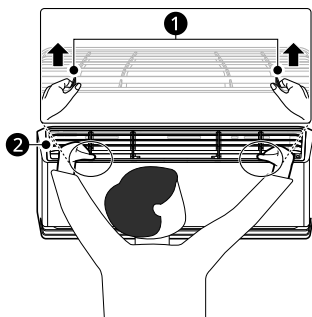

- ① Jezički
- ② Filter za vazduh

- 3 Lagano povucite jezičke prema gore, a zatim podignite ceo filter da biste ga uklonili.

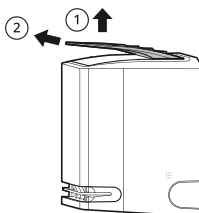

- 4 Umetnite kukice na filteru za vazduh u proreze na zadnjoj strani prednje ploče.

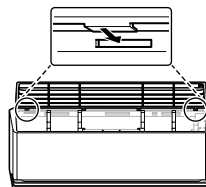

- 5 Gurnite kukice nadole dok ne kliknu na svoje mesto.

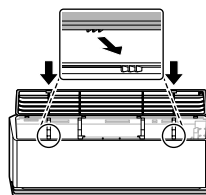

- 6 Da biste bili sigurni da je filter pravilno montiran, pritisnite ga duž cele prednje dužine.

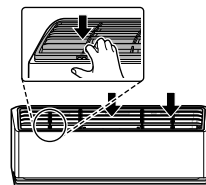

## Čišćenje filtera za vazduh

Čistite filter za vazduh na svake 2 nedelje ili više po potrebi.

- 1 Izvadite filter za vazduh iz uređaja.

- 2** Očistite filter za vazduh usisivačem ili ga operite mlakom vodom i blagim deterdžentom.

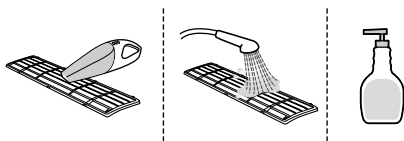

- 3** Osušite filter u hladu.

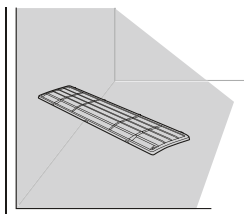

### NAPOMENA

- Nemojte pokretati uređaj bez nameštenog filtera.

## Čišćenje Alergijskog filtera (na nekim modelima)

### NAPOMENA

- Broj i lokacija delova mogu da se razlikuju u zavisnosti od modela uređaja.
- Karakteristike mogu da se promene u zavisnosti od tipa modela.

- 1** Isključite napajanje uređaja.

- 2** Izvadite filter za vazduh iz unutrašnje jedinice.

- 3** Izvadite alergijski filter iz unutrašnje jedinice.

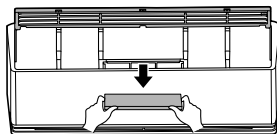

- 4** Očistite filter usisivačem.
- Alergijski filter nemojte prati vodom.

- 5** Ubacite alergijski filter.

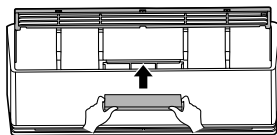

- 6** Montirajte filter za vazduh.

- 7** Proverite stranu prednjeg poklopca da biste proverili da li je filter za vazduh pravilno montiran.

## Uklanjanje i zamena vodilice za vazduh

### NAPOMENA

- Broj i lokacija kukica mogu da se razlikuju u zavisnosti od modela uređaja.

- 1** Isključite napajanje uređaja.

- 2** Izvucite vodilicu za vazduh na prednjoj strani unutrašnje jedinice.

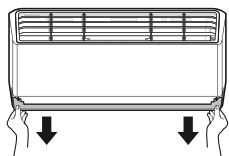

- 3** Ubacite kuke na vodilici za vazduh u uture.

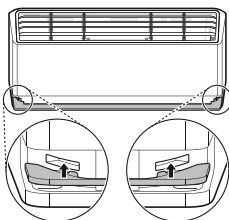

- 4** Gurajte kukice dok ne kliknu na svoje mesto.

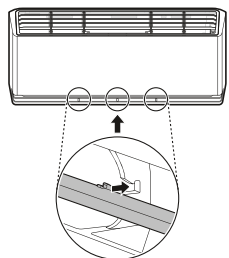

## Čišćenje vodilice za vazduh

- 1** Izvadite vodilicu za vazduh iz uređaja.

- 2** Očistite površinu vodilice za vazduh mekanom ili suvom krpom.

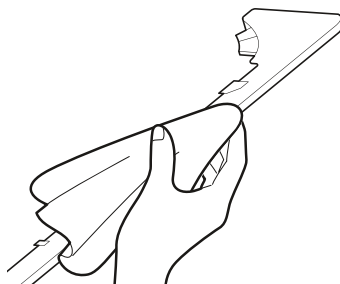

## Čišćenje Jonizatora (na nekim modelima)

- 1** Isključite uređaj.
- 2** Pritisnite i držite dugme  oko 5 sekunde da biste otvorili usmerivač vazduha.
- 3** Očistite jonizator pomoću suvog pamučnog štapića.

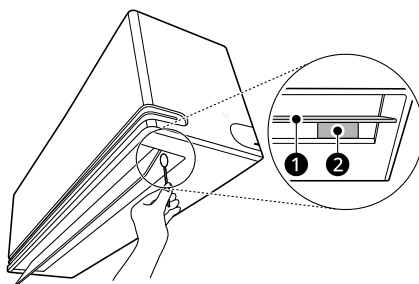



- 1** Usmerivač vazduha
- 2** Jonizator

- 4** Pritisnite i držite dugme  oko 5 sekunde da biste zatvorili usmerivač vazduha.

### **NAPOMENA**

---

- Kada pritisnete dugme  dok je ova funkcija uključena, ne može uključiti uređaj.
  - Ako pritisnete dugme  više puta, možete uključiti uređaj.
-

# REŠAVANJE PROBLEMA

## Pre pozivanja servisa

Proverite sledeće pre nego što se obratite servisnom centru. Ako problem i dalje postoji, obratite se lokalnom servisnom centru.

### NAPOMENA

- Neke funkcije možda neće biti podržane, u zavisnosti od modela.

## Funkcija samostalne dijagnoze

Ovaj uređaj ima ugrađenu funkciju **samostalne dijagnoze**. Ako dođe do greške, lampa unutrašnje jedinice će da treperi u intervalima od 2 sekunde. Ako se to dogodi, obratite se lokalnom prodavcu ili servisnom centru.

## Rukovanje

Simptomi	Mogući uzrok i rešenje
<b>Uređaj ne radi normalno.</b>	<b>Iz uređaja dopiru miris paljevine i čudni zvuci.</b> <ul style="list-style-type: none"> <li>• Isključite uređaj, isključite ili odspojite napajanje i obratite se servisnom centru.</li> </ul>
	<b>Voda curi iz unutrašnje jedinice čak i kada je nivo vlažnosti nizak.</b> <ul style="list-style-type: none"> <li>• Isključite uređaj, isključite ili odspojite napajanje i obratite se servisnom centru.</li> </ul>
	<b>Kabl za napajanje je oštećen ili proizvodi prekomernu toplotu.</b> <ul style="list-style-type: none"> <li>• Isključite uređaj, isključite ili odspojite napajanje i obratite se servisnom centru.</li> </ul>
	<b>Prekidač, prekidač strujnog kola (sigurnosni, uzemljeni) ili osigurač ne rade ispravno.</b> <ul style="list-style-type: none"> <li>• Isključite uređaj, isključite ili odspojite napajanje i obratite se servisnom centru.</li> </ul>
	<b>Uređaj generiše kôd greške iz svoje samostalne dijagnoze.</b> <ul style="list-style-type: none"> <li>• Isključite uređaj, isključite ili odspojite napajanje i obratite se servisnom centru.</li> </ul>
<b>Brzina ventilatora se ne može podesiti.</b>	<b>Izabran je režim Brza promene temperature i Automatski rad.</b> <ul style="list-style-type: none"> <li>• U nekim režimima rada ne možete podesiti brzinu ventilatora. Izaberite režim rada u kome možete podesiti brzinu ventilatora.</li> </ul>
<b>Temperatura se ne može podesiti.</b>	<b>Izabran je režim Ventilator i Brza promene temperature.</b> <ul style="list-style-type: none"> <li>• U nekim režimima rada ne možete podesiti temperaturu. Izaberite režim rada u kom možete podesiti temperaturu.</li> </ul>

Simptomi	Mogući uzrok i rešenje
Uređaj se zaustavlja tokom rada.	<p><b>Uređaj se iznenada isključuje.</b></p> <ul style="list-style-type: none"> <li>Funkcija <b>Vreme isključivanja</b> je možda istekla, što isključuje uređaj. Proverite podešavanja tajmera.</li> </ul>
	<p><b>Tokom rada je došlo do nestanka struje.</b></p> <ul style="list-style-type: none"> <li>Sačekajte da se struja ponovo uključi. Ako imate omogućenu funkciju <b>Automatskog ponovnog uključivanja</b>, uređaj će nastaviti svoju poslednju funkciju nekoliko minuta nakon što se napajanje vrati.</li> </ul>
Uređaj ne radi.	<p><b>Uređaj je isključen iz struje.</b></p> <ul style="list-style-type: none"> <li>Proverite da li je kabl za napajanje uključen u utičnicu ili da li su izolatori struje uključeni.</li> </ul>
	<p><b>Pregoreo osigurač ili blokirano napajanje.</b></p> <ul style="list-style-type: none"> <li>Zamenite osigurač ili proverite da li je isključen prekidač strujnog kola.</li> </ul>
	<p><b>Došlo je do nestanka struje.</b></p> <ul style="list-style-type: none"> <li>Kada dođe do nestanka struje, isključite uređaj.</li> <li>Kada se napajanje vrati, sačekajte 3 minuta, a zatim uključite uređaj.</li> </ul>
	<p><b>Napon je previsok ili prenizak.</b></p> <ul style="list-style-type: none"> <li>Proverite da li se isključio prekidač strujnog kola.</li> </ul>
	<p><b>Uređaj se automatski isključio u unapred podešeno vreme.</b></p> <ul style="list-style-type: none"> <li>Uključite uređaj.</li> </ul>
	<p><b>Podešavanje baterije u bežičnom daljinskom upravljaču je neodgovarajuće.</b></p> <ul style="list-style-type: none"> <li>Pobrinite se da su baterije ispravno umetnute u bežični daljinski upravljač.</li> <li>Ako su baterije pravilno postavljene, ali uređaj i dalje ne radi, zamenite baterije i pokušajte ponovo.</li> </ul>
Uređaj ne emituje hladan vazduh.	<p><b>Vazduh ne cirkuliše pravilno.</b></p> <ul style="list-style-type: none"> <li>Pobrinite se da nema zavesa, roletni ili delova nameštaja koji blokiraju prednju stranu uređaja.</li> </ul>
	<p><b>Filter za vazduh je prljav.</b></p> <ul style="list-style-type: none"> <li>Očistite filter za vazduh jednom u 2 nedelje.</li> <li>Pogledajte „<b>Čišćenje filtera za vazduh</b>“ za više informacija.</li> </ul>
	<p><b>Sobna temperatura je previsoka.</b></p> <ul style="list-style-type: none"> <li>Leti, potpuno hlađenje vazduha u zatvorenom prostoru može potrajati neko vreme. U tom slučaju izaberite <b>režim brze promene temperature</b> da biste brzo ohladili vazduh u zatvorenom prostoru.</li> </ul>
	<p><b>Hladan vazduh izlazi iz sobe.</b></p> <ul style="list-style-type: none"> <li>Pobrinite se da hladan vazduh ne izlazi kroz ventilacione otvore u prostoriji.</li> </ul>

Simptomi	Mogući uzrok i rešenje
Uređaj ne emituje hladan vazduh.	<b>Željena temperatura je viša od trenutne temperature.</b> <ul style="list-style-type: none"> <li>Postavite željenu temperaturu na nivo niži od trenutne temperature.</li> </ul>
	<b>U blizini se nalazi izvor grejanja.</b> <ul style="list-style-type: none"> <li>Izbegavajte korišćenje generatora toplote kao što su električne pećnice ili plinske ploče dok klima uređaj radi.</li> </ul>
	<b>Izabran je režim Ventilator.</b> <ul style="list-style-type: none"> <li>Tokom režima <b>Ventilator</b>, vazduh duva iz uređaja bez hlađenja ili zagrevanja vazduha u zatvorenom prostoru.</li> <li>Promenite radni režim na hlađenje.</li> </ul>
	<b>Spoljna temperatura je previsoka.</b> <ul style="list-style-type: none"> <li>Efekat hlađenja možda neće biti dovoljan.</li> </ul>

## Performanse

Simptomi	Mogući uzrok i rešenje
Unutrašnja jedinica i dalje radi čak i kada je uređaj isključen.	<b>Funkcija Automatsko čišćenje+ je u toku.</b> <ul style="list-style-type: none"> <li>Dozvolite da se funkcija <b>Automatsko čišćenje+</b> nastavi jer smanjuje preostalu vlagu unutar unutrašnje jedinice. Ako ne želite ovu funkciju, možete isključiti unutrašnju jedinicu.</li> </ul>
Izlaz vazduha na unutrašnjoj jedinici ispušta maglu.	<b>Ohlađeni vazduh iz uređaja stvara maglu.</b> <ul style="list-style-type: none"> <li>Kada se sobna temperatura smanji, ovaj fenomen će nestati.</li> </ul>
Voda curi iz spoljašnje jedinice.	<b>Tokom funkcija grejanja, kondenzovana voda kaplje iz izmenjivača toplote.</b> <ul style="list-style-type: none"> <li>Zbog ovoga je potrebno montirati odvodno crevo ispod odvodne tacne. Obratite se instalateru.</li> </ul>
Javlja se buka ili vibriranje.	<b>Zvuk kliktanja se može čuti kada se uređaj pokrene ili zaustavi zbog pomeranja reverznog ventila.</b> <b>Zvuk škripanja: Plastični delovi unutrašnje jedinice škripe kada se skupljaju ili šire usled naglih promena temperature.</b> <b>Zvuk protoka ili duvanja: Ovo je protok rashladnog sredstva kroz uređaj.</b> <ul style="list-style-type: none"> <li>Buka je normalna tokom ili nakon rada. To nije znak kvara.</li> </ul>
Unutrašnja jedinica ispušta neprijatan miris.	<b>Neprijatni mirisi (kao što je dim cigarete) mogu da se apsorbuju u unutrašnju jedinicu i isprazne protokom vazduha.</b> <ul style="list-style-type: none"> <li>Ako neprijatan miris ne nestane, potrebno je da operete filter. Ako to ne uspe, obratite se servisnom centru radi čišćenja izmenjivača toplote.</li> </ul>

Simptomi	Mogući uzrok i rešenje
Uređaj ne emituje topao vazduh.	<p><b>Kada se pokrene režim Grejanja, vodoravni usmerivač je skoro zatvoren i vazduh ne izlazi, iako spoljašnja jedinica radi.</b></p> <ul style="list-style-type: none"> <li>To je normalno. Sačekajte dok uređaj ne stvori dovoljno toplog vazduha da duva kroz unutrašnju jedinicu.</li> </ul>
	<p><b>Spoljašnja jedinica je u režimu Odleđivanja.</b></p> <ul style="list-style-type: none"> <li>U režimu <b>Grejanja</b>, led i inje se nakupljaju na kalemovima kada spoljašnja temperatura padne. Režim <b>Odleđivanja</b> smanjuje slojinja na kalemu i trebalo bi da se završi za otprilike 15 minuta.</li> </ul>
	<p><b>Spoljašnja temperatura je preniska.</b></p> <ul style="list-style-type: none"> <li>Efekat grejanja možda neće biti dovoljan.</li> </ul>

## Wi-Fi

Simptomi	Mogući uzrok i rešenje
Kućni uređaj i pametni telefon nisu povezani na Wi-Fi mrežu.	<p><b>Lozinka za Wi-Fi na koji pokušavate da se povežete je netačna.</b></p> <ul style="list-style-type: none"> <li>Pronađite Wi-Fi mrežu povezanu sa pametnim telefonom i uklonite je, a zatim registrujte uređaj na aplikaciji <b>LG ThinQ</b>.</li> </ul>
	<p><b>Mobilni podaci pametnog telefona su uključeni.</b></p> <ul style="list-style-type: none"> <li>Isključite <b>Mobilne podatke</b> na pametnom telefonu i registrujte uređaj koristeći Wi-Fi mrežu.</li> </ul>
	<p><b>Naziv bežične mreže (SSID) je pogrešno podešen.</b></p> <ul style="list-style-type: none"> <li>Naziv bežične mreže (SSID) trebalo bi da bude kombinacija engleskih slova i brojeva. (Ne koristite posebne znakove.)</li> </ul>
	<p><b>Frekvencija rutera nije 2,4 GHz.</b></p> <ul style="list-style-type: none"> <li>Podržana je samo frekvencija rutera od 2,4 GHz. Podesite bežični ruter na 2,4 GHz i povežite uređaj sa bežičnim ruterom. Da biste proverili frekvenciju rutera, obratite se svom pružaocu internet usluga ili proizvođaču rutera.</li> </ul>
	<p><b>Udaljenost između uređaja i rutera je prevelika.</b></p> <ul style="list-style-type: none"> <li>Ako je rastojanje između uređaja i rutera preveliko, signal može biti slab i veza možda neće biti pravilno konfigurisana. Promenite lokaciju rutera tako da bude bliže uređaju.</li> </ul>